

discover the potential,
ride the progress



mandiri investa
equity asean 5 plus

reksa dana
pahami, nikmati!

PEMBAHARUAN PROSPEKTUS REKSA DANA MANDIRI INVESTA EQUITY ASEAN 5 PLUS

Tanggal Efektif: 17 Juli 2013

Tanggal Mulai Penawaran: 22 November 2013

OJK TIDAK MEMBERIKAN PERNYATAAN MENYETUJUI ATAU TIDAK MENYETUJUI EFEK INI, TIDAK JUGA MENYATAKAN KEBENARAN ATAU KECUKUPAN ISI PROSPEKTUS INI. SETIAP PERNYATAAN YANG BERTENTANGAN DENGAN HAL-HAL TERSEBUT ADALAH PERBUATAN MELANGGAR HUKUM.

REKSA DANA MANDIRI INVESTA EQUITY ASEAN 5 PLUS (selanjutnya disebut “MANDIRI INVESTA EQUITY ASEAN 5 PLUS”) adalah Reksa Dana berbentuk Kontrak Investasi Kolektif berdasarkan Undang-Undang Nomor 8 tahun 1995 tentang Pasar Modal beserta peraturan pelaksanaannya.

MANDIRI INVESTA EQUITY ASEAN 5 PLUS bertujuan untuk memberikan tingkat pendapatan investasi yang menarik dalam jangka panjang.

MANDIRI INVESTA EQUITY ASEAN 5 PLUS melakukan investasi dengan komposisi portofolio investasi minimum sebesar 80% (delapan puluh persen) dan maksimum sebesar 100% (seratus persen) dari Nilai Aktiva Bersih pada Efek Bersifat Ekuitas yang telah dijual dalam Penawaran Umum dan/atau diperdagangkan di Bursa Efek baik di dalam maupun di luar negeri; dan minimum sebesar 0% (nol persen) dan maksimum sebesar 20% (dua puluh persen) dari Nilai Aktiva Bersih pada Efek Bersifat Utang yang diterbitkan oleh Pemerintah Republik Indonesia dan/atau korporasi yang telah dijual dalam Penawaran Umum dan/atau diperdagangkan di Bursa Efek baik di dalam maupun di luar negeri dan/atau instrumen pasar uang dalam negeri yang mempunyai jatuh tempo kurang dari 1 (satu) tahun dan/atau deposito; sesuai peraturan perundang-undangan yang berlaku di Indonesia.

Dalam hal berinvestasi pada Efek luar negeri, MANDIRI INVESTA EQUITY ASEAN 5 PLUS akan mengacu kepada peraturan perundang-undangan yang berlaku di Indonesia dan hukum negara yang mendasari penerbitan Efek luar negeri tersebut.

PENAWARAN UMUM

PT Mandiri Manajemen Investasi selaku Manajer Investasi melakukan Penawaran Umum MANDIRI INVESTA EQUITY ASEAN 5 PLUS secara terus menerus sampai dengan **2.000.000.000 (dua miliar) Unit Penyertaan**.

Setiap Unit Penyertaan MANDIRI INVESTA EQUITY ASEAN 5 PLUS ditawarkan dengan harga sama dengan Nilai Aktiva Bersih awal yaitu sebesar Rp. 1.000,- (seribu Rupiah) pada hari pertama penawaran. Selanjutnya harga pembelian setiap Unit Penyertaan MANDIRI INVESTA EQUITY ASEAN 5 PLUS ditetapkan berdasarkan Nilai Aktiva Bersih MANDIRI INVESTA EQUITY ASEAN 5 PLUS pada akhir Hari Bursa yang bersangkutan.

Pemegang Unit Penyertaan MANDIRI INVESTA EQUITY ASEAN 5 PLUS dikenakan biaya pembelian Unit Penyertaan (*subscription fee*) **minimum sebesar 1% (satu persen) dan maksimum sebesar 2% (dua persen)** dari nilai transaksi pembelian Unit Penyertaan yang dikenakan pada saat Pemegang Unit Penyertaan melakukan pembelian Unit Penyertaan MANDIRI INVESTA EQUITY ASEAN 5 PLUS kecuali pembelian Unit Penyertaan yang dilakukan melalui transaksi elektronik atau langsung melalui Manajer Investasi dapat dikenakan biaya kurang dari **1% (satu persen)** dari nilai transaksi pembelian Unit Penyertaan, dan biaya penjualan kembali Unit Penyertaan (*redemption fee*) **maksimum sebesar 1% (satu persen)** dari nilai transaksi penjualan kembali Unit Penyertaan untuk periode kepemilikan Unit Penyertaan sampai dengan 1 (satu) tahun dan sebesar 0% (nol persen) untuk periode kepemilikan Unit Penyertaan lebih dari 1 (satu) tahun, Penjualan Kembali Unit Penyertaan yang dilakukan melalui transaksi elektronik atau langsung melalui Manajer Investasi dapat dikenakan biaya kurang dari **1% (satu persen)** dari nilai transaksi penjualan kembali Unit Penyertaan, serta biaya pengalihan investasi (*switching fee*) **maksimum sebesar 1% (satu persen)** dari nilai transaksi pengalihan investasi. Biaya pembelian Unit Penyertaan, penjualan kembali Unit Penyertaan dan pengalihan investasi tersebut merupakan pendapatan bagi Manajer Investasi dan/atau Agen Penjual Efek Reksa Dana yang ditunjuk oleh Manajer Investasi (jika ada). Uraian lengkap mengenai biaya-biaya dapat dilihat pada BAB IX tentang alokasi Biaya dan Imbalan Jasa.



MANAJER INVESTASI

PT Mandiri Manajemen Investasi

Plaza Mandiri, lantai 29

Jl. Jend. Gatot Subroto Kav. 36-38, Jakarta 12190

Telepon : (021) 526 3505

Faksimili : (021) 526 3506

Care Center : (021) 527 3110

Website : www.mandiri-investasi.co.id



BANK KUSTODIAN

Citibank NA - Indonesia

Plaza Bapindo, Citibank Tower, lantai 11

Jl. Jend. Sudirman Kav. 54-55, Jakarta 12190

Telepon : (021) 5290 8870

Faksimili : (021) 5290 8600

SEBELUM MEMUTUSKAN UNTUK MEMBELI UNIT PENYERTAAN REKSA DANA INI ANDA HARUS TERLEBIH DAHULU MEMPELAJARI ISI PROSPEKTUS INI KHUSUSNYA PADA BAGIAN MANAJER INVESTASI (BAB III), TUJUAN INVESTASI, KEBIJAKAN INVESTASI DAN KEBIJAKAN PEMBAGIAN HASIL INVESTASI (BAB V) DAN FAKTOR-FAKTOR RISIKO YANG UTAMA (BAB VIII).

MANAJER INVESTASI TELAH MEMPEROLEH IZIN SEBAGAI MANAJER INVESTASI DI PASAR MODAL DARI OTORITAS PASAR MODAL DAN DALAM MELAKUKAN KEGIATAN USAHANYA MANAJER INVESTASI DIAWASI OLEH OTORITAS JASA KEUANGAN.

Prospektus ini diterbitkan di Jakarta pada tanggal 8 Juni 2015

BERLAKUNYA UNDANG-UNDANG NOMOR 21 TAHUN 2011
TENTANG OTORITAS JASA KEUANGAN
("UNDANG-UNDANG OJK")

Dengan berlakunya Undang-undang OJK, sejak tanggal 31 Desember 2012 fungsi, tugas dan wewenang pengaturan kegiatan jasa keuangan di sektor Pasar Modal telah beralih dari BAPEPAM & LK kepada Otoritas Jasa Keuangan, sehingga semua rujukan dan atau kewajiban yang harus dipenuhi kepada dan atau dirujuk kepada kewenangan BAPEPAM & LK dalam peraturan perundang-undangan yang berlaku, menjadi kepada Otoritas Jasa Keuangan.

UNTUK DIPERHATIKAN

MANDIRI INVESTA EQUITY ASEAN 5 PLUS tidak termasuk produk investasi dengan penjaminan. Sebelum membeli Unit Penyertaan MANDIRI INVESTA EQUITY ASEAN 5 PLUS, calon Pemegang Unit Penyertaan harus terlebih dahulu mempelajari dan memahami Prospektus dan dokumen penawaran lainnya. Isi dari Prospektus dan dokumen penawaran lainnya bukanlah suatu saran baik dari sisi bisnis, hukum, maupun perpajakan. Oleh karena itu, calon Pemegang Unit Penyertaan disarankan untuk meminta pertimbangan atau nasihat dari pihak-pihak yang kompeten sehubungan dengan investasi dalam MANDIRI INVESTA EQUITY ASEAN 5 PLUS. Calon Pemegang Unit Penyertaan harus menyadari bahwa terdapat kemungkinan Pemegang Unit Penyertaan MANDIRI INVESTA EQUITY ASEAN 5 PLUS akan menanggung risiko sehubungan dengan Unit Penyertaan MANDIRI INVESTA EQUITY ASEAN 5 PLUS yang dipegangnya. Sehubungan dengan kemungkinan adanya risiko tersebut, apabila dianggap perlu calon Pemegang Unit Penyertaan dapat meminta pendapat dari pihak-pihak yang berkompeten atas aspek bisnis, hukum, keuangan, perpajakan, maupun aspek lain yang relevan.

PT Mandiri Manajemen Investasi ("Manajer Investasi") merupakan bagian dari PT Bank Mandiri (Persero) Tbk Group ("Mandiri Group") yang mempunyai kantor dan kegiatan usaha di berbagai yurisdiksi. Dalam menjalankan kegiatan usahanya setiap kantor Mandiri Group akan selalu mentaati ketentuan peraturan yang berlaku di masing-masing yurisdiksi di mana kantor-kantor dari Mandiri Group tersebut berada. Peraturan perundang-undangan yang berlaku di setiap yurisdiksi dapat berbeda dan dapat pula saling terkait antar yurisdiksi, baik dikarenakan adanya kerja sama antar yurisdiksi maupun penerapan asas timbal balik (reciprocal) antara yurisdiksi yang bersangkutan, seperti namun tidak terbatas peraturan perundang-undangan mengenai anti pencucian uang, anti terorisme maupun perpajakan, yang keberlakuannya mungkin mengharuskan setiap kantor Mandiri Group untuk dapat berbagi informasi termasuk pelaporan dan pemotongan pajak yang terutang oleh calon pemodal yang akan dilakukan oleh Manajer Investasi dari waktu ke waktu kepada otoritas dari yurisdiksi setempat atau untuk kepentingan masing-masing otoritas yang bekerja sama atau menerapkan asas timbal balik (reciprocal) tersebut. Manajer Investasi akan selalu menjaga kerahasiaan data nasabah dan wajib memenuhi ketentuan kerahasiaan nasabah yang berlaku di Indonesia. Dalam hal Manajer Investasi diwajibkan untuk memberikan data nasabah, data nasabah hanya akan disampaikan secara terbatas untuk data yang diminta oleh otoritas yang berwenang sesuai dengan ketentuan yang berlaku.

Investasi melalui reksa dana mengandung risiko. Calon pemodal wajib membaca dan memahami prospektus sebelum memutuskan untuk berinvestasi melalui reksa dana. Kinerja masa lalu tidak mencerminkan kinerja masa datang. Reksa dana bukan merupakan produk perbankan dan reksa dana tidak dijamin oleh pihak manapun. PT Mandiri Manajemen Investasi terdaftar dan diawasi oleh Otoritas Jasa Keuangan, dan setiap penawaran produk dilakukan oleh petugas yang telah terdaftar dan diawasi oleh Otoritas Jasa Keuangan.

DAFTAR ISI

	HAL
BAB I. ISTILAH DAN DEFINISI	1
BAB II. KETERANGAN MENGENAI MANDIRI INVESTA EQUITY ASEAN 5 PLUS	14
BAB III. MANAJER INVESTASI	18
BAB IV. BANK KUSTODIAN	22
BAB V. TUJUAN INVESTASI, KEBIJAKAN INVESTASI DAN KEBIJAKAN PEMBAGIAN HASIL INVESTASI.....	24
BAB VI. METODE PENGHITUNGAN NILAI PASAR WAJAR DARI EFEK DALAM PORTOFOLIO MANDIRI INVESTA EQUITY ASEAN 5 PLUS	28
BAB VII. PERPAJAKAN	30
BAB VIII. MANFAAT INVESTASI DAN FAKTOR-FAKTOR RISIKO YANG UTAMA ..	32
BAB IX. ALOKASI BIAYA DAN IMBALAN JASA	35
BAB X. HAK-HAK PEMEGANG UNIT PENYERTAAN	38
BAB XI. PEMBUBARAN DAN LIKUIDASI	40
BAB XII. PERSYARATAN DAN TATA CARA PEMBELIAN UNIT PENYERTAAN	44
BAB XIII. PERSYARATAN DAN TATA CARA PENJUALAN KEMBALI (PELUNASAN) UNIT PENYERTAAN	51
BAB XIV. PERSYARATAN DAN TATA CARA PENGALIHAN INVESTASI	56
BAB XV. PENYELESAIAN PENGADUAN PEMEGANG UNIT PENYERTAAN.....	60
BAB XVI. PENYELESAIAN SENGKETA	62
BAB XVII. SKEMA PEMBELIAN DAN PENJUALAN KEMBALI (PELUNASAN) UNIT PENYERTAAN SERTA PENGALIHAN INVESTASI UNIT PENYERTAAN MANDIRI INVESTA EQUITY ASEAN 5 PLUS	63
BAB XVIII. PENYEBARLUASAN PROSPEKTUS DAN FORMULIR-FORMULIR BERKAITAN DENGAN PEMESANAN PEMBELIAN UNIT PENYERTAAN ..	65
BAB XIX. UNIT KERJA CLIENT SERVICE	66
BAB XX. PENDAPAT AKUNTAN TENTANG LAPORAN KEUANGAN.....	67

BAB I

ISTILAH DAN DEFINISI

1.1. AFILIASI

- a. Hubungan keluarga karena perkawinan dan keturunan sampai derajat kedua, baik secara horisontal maupun vertikal;
- b. Hubungan antara satu pihak dengan pegawai, Direktur, atau Komisaris dari pihak tersebut;
- c. Hubungan antara 2 (dua) perusahaan dimana terdapat satu atau lebih anggota Direksi atau Dewan Komisaris yang sama;
- d. Hubungan antara perusahaan dengan suatu pihak, baik langsung maupun tidak langsung, mengendalikan atau dikendalikan oleh perusahaan tersebut;
- e. Hubungan antara 2 (dua) perusahaan yang dikendalikan baik langsung maupun tidak langsung oleh pihak yang sama; atau
- f. Hubungan antara perusahaan dan pemegang saham utama.

1.2. BANK KUSTODIAN

Bank Kustodian adalah Bank Umum yang telah mendapat persetujuan OJK untuk menyelenggarakan kegiatan usaha sebagai Kustodian, yaitu memberikan jasa penitipan Efek (termasuk Penitipan Kolektif atas Efek yang dimiliki bersama oleh lebih dari satu Pihak yang kepentingannya diwakili oleh Kustodian) dan harta lain yang berkaitan dengan Efek serta jasa lain, termasuk menerima dividen, bunga, dan hak-hak lain, menyelesaikan transaksi Efek, dan mewakili pemegang rekening yang menjadi nasabahnya.

1.3. BADAN PENGAWAS PASAR MODAL DAN LEMBAGA KEUANGAN (“BAPEPAM & LK”)

BAPEPAM & LK adalah lembaga yang melakukan pembinaan, pengaturan, dan pengawasan sehari-hari kegiatan Pasar Modal sebagaimana dimaksud dalam Undang-undang Pasar Modal.

Dengan berlakunya Undang-undang OJK, sejak tanggal 31 Desember 2012 fungsi, tugas dan wewenang pengaturan kegiatan jasa keuangan di sektor Pasar Modal telah beralih dari BAPEPAM & LK kepada OJK, sehingga semua rujukan dan atau kewajiban yang harus dipenuhi kepada dan atau dirujuk kepada kewenangan BAPEPAM & LK dalam peraturan perundang-undangan yang berlaku, menjadi kepada OJK.

1.4. BUKTI KEPEMILIKAN UNIT PENYERTAAN

Reksa Dana berbentuk Kontrak Investasi Kolektif menghimpun dana dengan menerbitkan Unit Penyertaan kepada pemodal.

Unit Penyertaan adalah satuan ukuran yang menunjukkan bagian kepentingan setiap Pemegang Unit Penyertaan dalam portofolio investasi kolektif.

Dengan demikian Unit Penyertaan merupakan bukti kepesertaan Pemegang Unit Penyertaan dalam Reksa Dana berbentuk Kontrak Investasi Kolektif.

Manajer Investasi melalui Bank Kustodian akan menerbitkan Surat Konfirmasi Transaksi Unit Penyertaan yang berisi jumlah Unit Penyertaan yang dimiliki oleh masing-masing Pemegang Unit Penyertaan dan berlaku sebagai bukti kepemilikan Unit Penyertaan Reksa Dana.

1.5. EFEK

Efek adalah surat berharga.

Sesuai dengan Peraturan BAPEPAM & LK Nomor IV.B.1, Lampiran Keputusan Ketua BAPEPAM & LK Nomor KEP-552/BL/2010 tanggal 30 Desember 2010 tentang Pedoman Pengelolaan Reksa Dana berbentuk Kontrak Investasi Kolektif (“Peraturan BAPEPAM & LK Nomor IV.B.1”), Reksa Dana hanya dapat melakukan pembelian dan penjualan atas:

- a. Efek yang telah dijual dalam Penawaran Umum dan/atau diperdagangkan di Bursa Efek baik di dalam maupun di luar negeri;
- b. Efek Bersifat Utang seperti surat berharga komersial (*commercial paper*) yang sudah mendapat peringkat dari perusahaan pemeringkat Efek, Surat Utang Negara, dan/atau Efek Bersifat Utang yang diterbitkan oleh lembaga internasional dimana Pemerintah Indonesia menjadi salah satu anggotanya;
- c. Efek Beragun Aset yang ditawarkan melalui Penawaran Umum dan sudah mendapat peringkat dari perusahaan pemeringkat Efek;
- d. Instrumen pasar uang dalam negeri yang mempunyai jatuh tempo kurang dari 1 (satu) tahun, meliputi Sertifikat Bank Indonesia, Surat Berharga Pasar Uang, Surat Pengakuan Utang, dan Sertifikat Deposito, baik dalam rupiah maupun dalam mata uang asing; dan/atau
- e. Surat berharga komersial dalam negeri yang jatuh temponya di bawah 3 (tiga) tahun dan telah diperingkat oleh perusahaan pemeringkat Efek.

1.6. EFEKTIF

Efektif adalah terpenuhinya seluruh tata cara dan persyaratan Pernyataan Pendaftaran Dalam Rangka Penawaran Umum Reksa Dana Berbentuk Kontrak Investasi Kolektif yang ditetapkan dalam Undang-undang Pasar Modal dan Peraturan BAPEPAM & LK Nomor IX.C.5 tentang Pernyataan Pendaftaran Dalam Rangka Penawaran Umum Reksa Dana berbentuk Kontrak Investasi Kolektif, yang merupakan Lampiran Keputusan Ketua BAPEPAM & LK Nomor Kep-430/PM/2007 tanggal 19 Desember 2007 (“Peraturan BAPEPAM & LK Nomor IX.C.5”). Surat pernyataan efektif Pernyataan Pendaftaran Dalam Rangka Penawaran Umum Reksa Dana Berbentuk Kontrak Investasi Kolektif akan dikeluarkan oleh OJK.

1.7. FORMULIR PEMESANAN PEMBELIAN UNIT PENYERTAAN

Formulir Pemesanan Pembelian Unit Penyertaan adalah formulir asli yang dipakai oleh calon pembeli untuk membeli Unit Penyertaan yang diisi, ditandatangani dan diajukan oleh calon pembeli kepada Manajer Investasi atau melalui Agen Penjual Efek Reksa Dana yang ditunjuk oleh Manajer Investasi (jika ada). Formulir Pemesanan Pembelian Unit Penyertaan dapat juga berbentuk formulir elektronik menggunakan sistem elektronik yang disediakan oleh Manajer Investasi atau yang disediakan Agen Penjual Efek Reksa Dana yang ditunjuk oleh Manajer Investasi (jika ada) di bawah koordinasi Manajer Investasi dengan memperhatikan ketentuan peraturan

perundang-undangan yang berlaku mengenai informasi dan transaksi elektronik.

1.8. FORMULIR PENJUALAN KEMBALI UNIT PENYERTAAN

Formulir Penjualan Kembali Unit Penyertaan adalah formulir asli yang dipakai oleh Pemegang Unit Penyertaan untuk menjual kembali Unit Penyertaan yang dimilikinya yang diisi, ditandatangani dan diajukan oleh Pemegang Unit Penyertaan kepada Manajer Investasi atau melalui Agen Penjual Efek Reksa Dana yang ditunjuk oleh Manajer Investasi (jika ada). Formulir Penjualan Kembali Unit Penyertaan dapat juga berbentuk formulir elektronik menggunakan sistem elektronik yang disediakan oleh Manajer Investasi atau yang disediakan Agen Penjual Efek Reksa Dana yang ditunjuk oleh Manajer Investasi (jika ada) di bawah koordinasi Manajer Investasi dengan memperhatikan ketentuan peraturan perundang-undangan yang berlaku mengenai informasi dan transaksi elektronik.

1.9. FORMULIR PENGALIHAN INVESTASI

Formulir Pengalihan Investasi adalah formulir asli yang dipakai oleh Pemegang Unit Penyertaan untuk mengalihkan Unit Penyertaan yang dimilikinya dalam MANDIRI INVESTA EQUITY ASEAN 5 PLUS ke Reksa Dana lain yang dikelola oleh Manajer Investasi, kecuali Reksa Dana Pasar Uang dan Reksa Dana Terproteksi, yang diisi, ditandatangani dan diajukan oleh Pemegang Unit Penyertaan kepada Manajer Investasi atau melalui Agen Penjual Efek Reksa Dana yang ditunjuk oleh Manajer Investasi (jika ada). Formulir Pengalihan Investasi dapat juga berbentuk formulir elektronik menggunakan sistem elektronik yang disediakan oleh Manajer Investasi atau yang disediakan Agen Penjual Efek Reksa Dana yang ditunjuk oleh Manajer Investasi (jika ada) di bawah koordinasi Manajer Investasi dengan memperhatikan ketentuan peraturan perundang-undangan yang berlaku mengenai informasi dan transaksi elektronik.

1.10. FORMULIR PROFIL CALON PEMEGANG UNIT PENYERTAAN

Formulir Profil Calon Pemegang Unit Penyertaan adalah formulir yang diperlukan dalam rangka penerapan Prinsip Mengenal Nasabah, yang harus diisi oleh Pemegang Unit Penyertaan.

Formulir Profil Calon Pemegang Unit Penyertaan berisikan data dan informasi mengenai profil risiko Pemegang Unit Penyertaan MANDIRI INVESTA EQUITY ASEAN 5 PLUS sebelum melakukan pembelian Unit Penyertaan MANDIRI INVESTA EQUITY ASEAN 5 PLUS yang pertama kali melalui Manajer Investasi atau Agen Penjual Efek Reksa Dana yang ditunjuk oleh Manajer Investasi.

1.11. HARI BURSA

Hari Bursa adalah setiap hari diselenggarakannya perdagangan efek di Bursa Efek, yaitu hari Senin sampai dengan hari Jumat, kecuali hari tersebut merupakan hari libur nasional atau dinyatakan sebagai hari libur oleh Bursa Efek.

1.12. HARI KERJA

Hari Kerja adalah hari Senin sampai dengan hari Jumat, kecuali hari libur nasional yang ditetapkan oleh Pemerintah Republik Indonesia.

1.13. KETENTUAN KERAHASIAAN DAN KEAMANAN DATA DAN/ ATAU INFORMASI PRIBADI KONSUMEN

Ketentuan Kerahasiaan Dan Keamanan Data Dan/Atau Informasi Pribadi Konsumen adalah ketentuan-ketentuan mengenai kerahasiaan dan keamanan data dan/atau informasi pribadi konsumen sebagaimana diatur dalam POJK tentang Perlindungan Konsumen dan Surat Edaran Otoritas Jasa Keuangan Nomor: 14/SEOJK.07/2014 tanggal 20 Agustus 2014, tentang Kerahasiaan Dan Keamanan Data Dan/Atau Informasi Pribadi Konsumen, beserta penjelasannya, dan perubahan-perubahannya dan penggantinya yang mungkin ada dikemudian hari.

1.14. KONTRAK INVESTASI KOLEKTIF

Kontrak Investasi Kolektif adalah kontrak antara Manajer Investasi dan Bank Kustodian yang mengikat Pemegang Unit Penyertaan, dimana Manajer Investasi diberi wewenang untuk mengelola portofolio investasi kolektif dan Bank Kustodian diberi wewenang untuk melaksanakan penitipan kolektif.

1.15. LAPORAN BULANAN

Laporan Bulanan adalah laporan yang akan diterbitkan dan disampaikan oleh Bank Kustodian kepada Pemegang Unit Penyertaan selambat-lambatnya pada hari ke-12 (kedua belas) bulan berikut yang memuat sekurang-kurangnya (a) nama, alamat, judul akun, dan nomor akun dari Pemegang Unit Penyertaan, (b) Nilai Aktiva Bersih per Unit Penyertaan pada akhir bulan, (c) Jumlah Unit Penyertaan yang dimiliki oleh Pemegang Unit Penyertaan, (d) Total nilai Unit Penyertaan yang dimiliki oleh Pemegang Unit Penyertaan, (e) tanggal setiap pembagian uang tunai (jika ada), (f) rincian dari portofolio yang dimiliki dan (g) Informasi bahwa tidak terdapat mutasi (pembelian dan/atau penjualan kembali) atas Unit Penyertaan yang dimiliki oleh Pemegang Unit Penyertaan pada bulan sebelumnya. Apabila pada bulan sebelumnya terdapat mutasi (pembelian dan/atau penjualan kembali) atas jumlah Unit Penyertaan yang dimiliki oleh Pemegang Unit Penyertaan, maka Laporan Bulanan akan memuat tambahan informasi mengenai (a) jumlah Unit Penyertaan yang dimiliki pada awal periode, (b) tanggal, Nilai Aktiva Bersih dan jumlah Unit Penyertaan yang dibeli atau dijual kembali (dilunasi) pada setiap transaksi selama periode dan (c) rincian status pajak dari penghasilan yang diperoleh Pemegang Unit Penyertaan selama periode tertentu dengan tetap memperhatikan kategori penghasilan dan beban (jika ada) sebagaimana dimaksud dalam Peraturan BAPEPAM Nomor X.D.1 yang merupakan Lampiran Keputusan Ketua BAPEPAM Nomor Kep-06/PM/2004 tanggal 9 Februari 2004 tentang Laporan Reksa Dana (“Peraturan BAPEPAM Nomor X.D.1”).

1.16. MANAJER INVESTASI

Manajer Investasi adalah pihak yang kegiatan usahanya mengelola Portofolio Efek untuk para nasabahnya atau mengelola portofolio investasi kolektif untuk sekelompok nasabah.

1.17. NASABAH

Nasabah adalah pihak yang menggunakan jasa Penyedia Jasa Keuangan di Sektor Pasar Modal dalam rangka kegiatan investasi di Pasar Modal baik diikuti dengan atau tanpa melalui pembukaan rekening Efek sebagaimana dimaksud dalam POJK tentang Prinsip Mengenal Nasabah. Dalam Prospektus ini istilah Nasabah sesuai konteksnya berarti calon Pemegang Unit Penyertaan dan Pemegang Unit Penyertaan.

1.18. NILAI AKTIVA BERSIH (NAB)

NAB adalah nilai pasar yang wajar dari suatu Efek dan kekayaan lain dari Reksa Dana dikurangi seluruh kewajibannya.

Perhitungan Nilai Pasar Wajar dari suatu Efek dalam portofolio Reksa Dana harus dilakukan sesuai dengan Peraturan BAPEPAM & LK Nomor IV.C.2 tentang Nilai Pasar Wajar Dari Efek Dalam Portofolio Reksa Dana, yang merupakan Lampiran Keputusan Ketua BAPEPAM & LK Nomor Kep-367/BL/2012 tanggal 9 Juli 2012 (“Peraturan BAPEPAM & LK Nomor IV.C.2”).

NAB Reksa Dana dihitung dan diumumkan setiap Hari Bursa.

1.19. OTORITAS JASA KEUANGAN (“OJK”)

OJK adalah lembaga yang independen dan bebas dari campur tangan pihak lain, yang mempunyai fungsi, tugas, dan wewenang pengaturan, pengawasan, pemeriksaan, dan penyidikan sebagaimana dimaksud dalam Undang-undang Nomor 21 Tahun 2011 tentang OJK (“Undang-Undang OJK”).

Dengan berlakunya Undang-undang OJK, sejak tanggal 31 Desember 2012 fungsi, tugas dan wewenang pengaturan kegiatan jasa keuangan di sektor Pasar Modal telah beralih dari BAPEPAM & LK kepada OJK, sehingga semua rujukan dan atau kewajiban yang harus dipenuhi kepada dan atau dirujuk kepada kewenangan BAPEPAM & LK dalam peraturan perundang-undangan yang berlaku, menjadi kepada OJK.

1.20. PENAWARAN UMUM

Penawaran Umum adalah kegiatan penawaran Unit Penyertaan MANDIRI INVESTA EQUITY ASEAN 5 PLUS yang dilakukan oleh Manajer Investasi untuk menjual Unit Penyertaan kepada masyarakat berdasarkan tata cara yang diatur dalam Undang-undang Pasar Modal beserta peraturan pelaksanaannya dan Kontrak Investasi Kolektif.

1.21. PERATURAN OJK (POJK) TENTANG PERLINDUNGAN KONSUMEN

POJK Tentang Perlindungan Konsumen adalah Peraturan Otoritas Jasa Keuangan Nomor: 1/POJK.07/2013 tanggal 26 Juli 2013 tentang Perlindungan Konsumen Sektor Jasa Keuangan, beserta penjelasannya, dan

perubahan-perubahannya dan penggantinya yang mungkin ada dikemudian hari

1.22. PERATURAN OJK (POJK) TENTANG PRINSIP MENGENAL NASABAH

POJK Tentang Prinsip Mengenal Nasabah adalah Peraturan Otoritas Jasa Keuangan Nomor: 22/POJK.04/2014 tanggal 18 November 2014 tentang Prinsip Mengenal Nasabah Oleh Penyedia Jasa Keuangan Di Sektor Pasar Modal beserta penjelasannya, dan perubahan-perubahannya dan penggantinya yang mungkin ada dikemudian hari.

1.23. PERNYATAAN PENDAFTARAN

Pernyataan Pendaftaran adalah dokumen yang wajib disampaikan oleh Manajer Investasi kepada OJK dalam rangka Penawaran Umum Reksa Dana Berbentuk Kontrak Investasi Kolektif yang ditetapkan dalam Undang-undang Pasar Modal dan Peraturan BAPEPAM & LK Nomor IX.C.5.

1.24. PORTOFOLIO EFEK

Portofolio Efek adalah kumpulan Efek yang merupakan kekayaan MANDIRI INVESTA EQUITY ASEAN 5 PLUS.

1.25. PROSPEKTUS

Prospektus adalah setiap pernyataan yang dicetak atau informasi tertulis yang digunakan untuk Penawaran Umum Reksa Dana dengan tujuan pemodal membeli Unit Penyertaan Reksa Dana, kecuali pernyataan atau informasi yang berdasarkan peraturan OJK yang dinyatakan bukan sebagai Prospektus.

1.26. PRINSIP MENGENAL NASABAH

Prinsip Mengenal Nasabah adalah prinsip yang diterapkan Penyedia Jasa Keuangan di Sektor Pasar Modal untuk:

- a. Mengetahui latar belakang dan identitas Nasabah;
 - b. Memantau rekening Efek dan transaksi Nasabah; dan
- Melaporkan Transaksi Keuangan Mencurigakan dan transaksi keuangan yang dilakukan secara tunai, sebagaimana diatur dalam POJK tentang Prinsip Mengenal Nasabah.

1.27. REKSA DANA

Reksa Dana adalah wadah yang dipergunakan untuk menghimpun dana dari masyarakat pemodal untuk selanjutnya diinvestasikan dalam Portofolio Efek oleh Manajer Investasi. Sesuai Undang-undang Pasar Modal, Reksa Dana dapat berbentuk: (i) Perseroan Tertutup atau Terbuka; atau (ii) Kontrak Investasi Kolektif. Bentuk hukum Reksa Dana yang ditawarkan dalam Prospektus ini adalah Kontrak Investasi Kolektif.

1.28. SURAT EDARAN OJK (SE OJK) TENTANG PELAYANAN DAN PENYELESAIAN PENGADUAN KONSUMEN

SE OJK Tentang Pelayanan dan Penyelesaian Pengaduan Konsumen Pada Pelaku Usaha Jasa Keuangan adalah Surat Edaran Otoritas Jasa Keuangan Nomor: 2/POJK.07/2014 tanggal 14 Februari 2014 tentang Pelayanan Dan

Penyelesaian Pengaduan Konsumen Pada Pelaku Usaha Jasa Keuangan, beserta penjelasannya, dan perubahan-perubahannya dan penggantinya yang mungkin ada dikemudian hari.

1.29. SURAT KONFIRMASI TRANSAKSI UNIT PENYERTAAN

Surat Konfirmasi Transaksi Unit Penyertaan adalah surat konfirmasi yang mengkonfirmasi pelaksanaan perintah pembelian dan/atau penjualan kembali Unit Penyertaan dan/atau pengalihan investasi dari Pemegang Unit Penyertaan dan menunjukkan jumlah Unit Penyertaan yang dimiliki oleh Pemegang Unit Penyertaan serta berlaku sebagai bukti kepemilikan dalam MANDIRI INVESTA EQUITY ASEAN 5 PLUS. Surat Konfirmasi Transaksi Unit Penyertaan akan diterbitkan dan dikirimkan dalam waktu paling lambat 7 (tujuh) Hari Bursa setelah:

- (i) aplikasi pembelian Unit Penyertaan MANDIRI INVESTA EQUITY ASEAN 5 PLUS dari Pemegang Unit Penyertaan telah lengkap dan diterima dengan baik (*in complete application*) oleh Manajer Investasi atau Agen Penjual Efek Reksa Dana yang ditunjuk oleh Manajer Investasi (jika ada) dan uang pembayaran harga pembelian Unit Penyertaan telah diterima dengan baik (*in good fund*) oleh Bank Kustodian;
- (ii) aplikasi penjualan kembali Unit Penyertaan MANDIRI INVESTA EQUITY ASEAN 5 PLUS dari Pemegang Unit Penyertaan telah lengkap dan diterima dengan baik (*in complete application*) oleh Manajer Investasi atau Agen Penjual Efek Reksa Dana yang ditunjuk oleh Manajer Investasi (jika ada); dan
- (iii) aplikasi pengalihan investasi dalam MANDIRI INVESTA EQUITY ASEAN 5 PLUS dari Pemegang Unit Penyertaan telah lengkap dan diterima dengan baik (*in complete application*) oleh Manajer Investasi atau Agen Penjual Efek Reksa Dana yang ditunjuk oleh Manajer Investasi (jika ada).

1.30. UNDANG-UNDANG PASAR MODAL

Undang-undang Pasar Modal adalah Undang-undang Republik Indonesia Nomor 8 tahun 1995 tentang Pasar Modal.

1.31. UNIT PENYERTAAN

Unit Penyertaan adalah satuan ukuran yang menunjukkan bagian kepentingan setiap pihak dalam portofolio investasi kolektif.

BAB II

KETERANGAN MENGENAI MANDIRI INVESTA EQUITY ASEAN 5 PLUS

2.1. PEMBENTUKAN MANDIRI INVESTA EQUITY ASEAN 5 PLUS

MANDIRI INVESTA EQUITY ASEAN 5 PLUS adalah Reksa Dana berbentuk Kontrak Investasi Kolektif sebagaimana termaktub dalam akta KONTRAK INVESTASI KOLEKTIF REKSA DANA MANDIRI INVESTA EQUITY ASEAN 5 Nomor 23 tanggal 19 Juni 2013 *jo.* akta PENGUBAHAN I DAN PERNYATAAN KEMBALI KONTRAK INVESTASI KOLEKTIF REKSA DANA MANDIRI INVESTA EQUITY ASEAN 5 PLUS Nomor 29 tanggal 25 September 2013, keduanya dibuat di hadapan Pratiwi Handayani SH., Notaris di Jakarta *jo.* akta PENGUBAHAN II KONTRAK INVESTASI KOLEKTIF REKSA DANA MANDIRI INVESTA EQUITY ASEAN 5 PLUS Nomor 27 tanggal 8 Juli 2014 dan akta PENGUBAHAN III KONTRAK INVESTASI KOLEKTIF REKSA DANA MANDIRI INVESTA EQUITY ASEAN 5 PLUS Nomor 33 tanggal 19 September 2014 (selanjutnya disebut “Kontrak Investasi Kolektif MANDIRI INVESTA EQUITY ASEAN 5 PLUS”), antara PT Mandiri Manajemen Investasi sebagai Manajer Investasi dengan Citibank N.A., Indonesia sebagai Bank Kustodian.

MANDIRI INVESTA EQUITY ASEAN 5 PLUS telah mendapatkan pernyataan efektif dari OJK melalui surat No. S-224/D.04/2013 tanggal 17 Juli 2013.

2.2. PENAWARAN UMUM

PT Mandiri Manajemen Investasi sebagai Manajer Investasi melakukan Penawaran Umum atas Unit Penyertaan MANDIRI INVESTA EQUITY ASEAN 5 PLUS secara terus menerus sampai dengan 2.000.000.000 (dua miliar) Unit Penyertaan.

Setiap Unit Penyertaan MANDIRI INVESTA EQUITY ASEAN 5 PLUS ditawarkan dengan harga sama dengan Nilai Aktiva Bersih awal yaitu sebesar Rp. 1.000,- (seribu Rupiah) pada hari pertama penawaran. Selanjutnya harga pembelian setiap Unit Penyertaan MANDIRI INVESTA EQUITY ASEAN 5 PLUS ditetapkan berdasarkan Nilai Aktiva Bersih MANDIRI INVESTA EQUITY ASEAN 5 PLUS pada akhir Hari Bursa yang bersangkutan.

2.3. PENGELOLA MANDIRI INVESTA EQUITY ASEAN 5 PLUS

PT Mandiri Manajemen Investasi sebagai Manajer Investasi didukung oleh tenaga profesional yang terdiri dari Komite Investasi dan Tim Pengelola Investasi.

a. Komite Investasi

Ketua : Muhammad Hanif
Anggota : Ferry Indra Zen

Muhammad Hanif

Muhammad Hanif bergabung dengan PT Mandiri Manajemen Investasi pada bulan Juli 2012 sebagai Senior Executive Vice President dan kemudian menjabat sebagai Direktur Utama sejak bulan Desember

2012. Beliau mengawali karirnya di bidang keuangan sejak tahun 1988 dengan bergabung di Bank Niaga dan mengepalai beberapa bagian atau departemen dalam kurun waktu 8 tahun. Pada tahun 1996 beliau bergabung dengan PT Danareksa Investment Management yang diawali sebagai *relationship manager* untuk nasabah-nasabah institusi dan diakhiri sebagai Direktur Utama pada tahun 2005. Sejak tahun 2005 hingga 2010, Muhammad Hanif ditugaskan oleh Menteri Negara BUMN sebagai anggota Direksi PT Danareksa (Persero). Dalam kurun waktu tersebut dia menjabat pula sebagai anggota Komisaris (2005-2007) dan Komisaris Utama (2007-2010) di PT Danareksa Investment Management. Setelah selesai masa jabatannya di PT Danareksa (Persero) Muhammad Hanif menjalankan usaha yang bergerak di bidang pengelolaan investasi sektor riil (dikenal dengan istilah *private equity firm*) sampai dengan pertengahan tahun 2012. Muhammad Hanif adalah lulusan dari Fakultas Ekonomi Universitas Indonesia jurusan Manajemen Pemasaran pada tahun 1987 dan telah memiliki izin sebagai Wakil Manajer Investasi dari otoritas Pasar Modal melalui Surat Keputusan Ketua BAPEPAM Nomor Kep-13/PM/IP/WMI/1999 Tanggal 12 Maret 1999.

Ferry Indra Zen

Ferry Indra Zen bergabung dengan PT Mandiri Manajemen Investasi (Mandiri Investasi) sejak Juni 2013 sebagai Senior Executive Vice President dan sejak Agustus 2014 menjabat sebagai Direktur. Mengawali karier sebagai Programer dan Analis Sistem pada tahun 1983-1990 di beberapa perusahaan, kemudian melanjutkan kariernya sebagai Data Center Operation Head di PT Bank Niaga Tbk pada tahun 1990-1995 dan sebagai System Integration & Planning pada tahun 1995-1997. Perkembangan kariernya berlanjut di PT. Niaga Aset Manajemen (PT CIMB-Principal Asset Management) sejak tahun 1997-2009 dengan jabatan sebagai General Manager Operation, General Manager Marketing dan terakhir sebagai Direktur. Sebelum bergabung di Mandiri Investasi, Ferry I. Zen menjabat sebagai Direktur di Dana Pensiun Bank Indonesia (DAPENBI) pada tahun 2009-2013. Berbagai pendidikan yang berkaitan dengan Pasar Modal dan Keuangan telah dijalaninya. Ferry I. Zen telah memperoleh izin perorangan sebagai Wakil Manajer Investasi yang dikeluarkan oleh BAPEPAM & LK melalui Surat Keputusan Ketua BAPEPAM & LK Nomor Kep-75/PM/IP/WMI/2001 tanggal 11 Juni 2001.

b. Tim Pengelola Investasi

Tim Pengelola Investasi bertugas sebagai pelaksana harian atas kebijaksanaan, strategi, dan eksekusi investasi yang telah diformulasikan bersama dengan Komite Investasi. Anggota Tim Pengelola Investasi terdiri dari:

Ketua Tim Pengelola Investasi : Priyo Santoso
Anggota Tim Pengelola Investasi : M. Taufiq Ferdy Reza
Aldo Perkasa
Albert Z. Budiman

Priyo Santoso

Priyo Santoso memperoleh gelar Master of Applied Finance dari The University of Melbourne Australia dan Sarjana Fisika dari Universitas Indonesia. Bergabung dengan PT Mandiri Manajemen Investasi, dan menjabat sebagai Chief Investment Officer sejak Juli 2010. Priyo memulai karirnya di Bank Niaga pada tahun 1991 sebagai Analis Pasar Keuangan dan Risk Management untuk Treasury Management Division dan selanjutnya, ia bergabung dengan PT Sigma Batara Securities sebagai Fixed Income Research Analyst pada tahun 1995. Berkat kemampuannya dalam bidang Efek Pendapatan Tetap (Fixed Income Securities), ia diterima bergabung di PT Danareksa Investment Management pada tahun 1996 sebagai Portfolio Manager. Pada Agustus 2005 yang bersangkutan dipromosikan menjadi Head of Investment Management Division PT Danareksa (Persero) hingga Juli 2009, dan selanjutnya pada Agustus 2009 ditunjuk sebagai Head of Risk Management untuk memperkuat proses manajemen risiko PT Danareksa (Persero). Priyo telah mendapat izin Wakil Manajer Investasi dari otoritas Pasar Modal melalui Surat Keputusan Ketua BAPEPAM Nomor 87/PM/IP/WMI/1996 tanggal 2 Oktober 1996.

M. Taufiq Ferdy Reza

M. Taufiq Ferdy Reza memperoleh gelar Magister Manajemen dari Universitas Indonesia pada tahun 2008 dan memperoleh gelar Sarjana Ekonomi dari Fakultas Ekonomi Universitas Trisakti pada tahun 2000. Bergabung di Investment Division PT Mandiri Manajemen Investasi sejak tahun 2008 sebagai Fixed Income and Money Market Portfolio Manager. Mengawali karir di bidang pasar modal sejak tahun 2003 di Investment Management Division PT Mandiri Sekuritas dan kemudian pada tahun 2005 di Marketing and Product Development Division PT Mandiri Manajemen Investasi. Memperoleh izin sebagai Wakil Manajer Investasi dari BAPEPAM & LK berdasarkan Surat Keputusan Ketua BAPEPAM & LK Nomor Kep-08/BL/WMI/2008 tanggal 4 April 2008.

Aldo Perkasa

Aldo Perkasa memperoleh gelar Sarjana Ekonomi dari Universitas Pelita Harapan, pada tahun 2006. Aldo bergabung dengan Divisi Investment PT Mandiri Manajemen Investasi pada tahun 2011 sebagai portfolio manager. Aldo memulai karirnya sebagai analis investasi pada tahun 2007 dan sebagai portfolio manager pada tahun 2009 di Danareksa Investment Management. Aldo telah memperoleh izin perorangan sebagai Wakil Manajer Investasi (WMI) yang dikeluarkan oleh otoritas Pasar Modal melalui Surat Keputusan Ketua BAPEPAM & LK Nomor Kep-21/BL/WMI/2008 tanggal 29 Juli 2008, serta telah lulus ujian CFA level 1 pada tahun 2010 dan lulus ujian kecakapan profesi Wakil Perantara Pedagang Efek pada tahun 2008.

Albert Z. Budiman

Albert Zebadiah Budiman memperoleh gelar Sarjana Ekonomi dari Universitas Tarumanagara pada tahun 2004. Albert bergabung dengan Divisi Investment PT Mandiri Manajemen Investasi pada tahun 2011 sebagai Dealer dan pada tahun 2013 sebagai Portfolio Manager. Albert

memulai karirnya sebagai risk management pada tahun 2004 dan sebagai equity dealer pada tahun 2010 di DBS Vickers Securities Indonesia. Albert telah memperoleh izin perorangan sebagai Wakil Manajer Investasi (WMI) yang dikeluarkan oleh otoritas Pasar Modal melalui Surat Keputusan Ketua BAPEPAM & LK Nomor KEP - 114/BL /WMI/2011, 16 Desember 2011 dan telah memperoleh gelar FRM pada tahun 2010, serta telah lulus ujian CFA level 2 pada tahun 2010 dan lulus ujian kecakapan profesi Wakil Perantara Pedagang Efek pada tahun 2010.

2.4. IKHTISAR LAPORAN KEUANGAN

Berikut adalah ikhtisar keuangan Reksa Dana MANDIRI INVESTA EQUITY ASEAN 5 PLUS periode sampai dengan 31 Desember 2014 dan periode sejak 17 Juli 2013 (tanggal efektif) sampai dengan 31 Desember 2013 yang telah diperiksa oleh Akuntan Publik Santoso Chandra, S.E., M.M., Ak., CPA dari Kantor Akuntan Publik Paul Hadiwinata, Hidajat, Arsono, Ade Fatma & Rekan - PKF Accountants & business advisers.

	2014 (1 tahun)	2013 (40 hari)
Jumlah hasil investasi (%)	22,01	0,43
Hasil investasi setelah memperhitungkan beban pemasaran (%)	18,43	(2,52)
Beban operasi (%)	4,02	0,72
Perputaran portofolio	2,27	-
Persentase penghasilan kena pajak (%)	18,80	-

BAB III

MANAJER INVESTASI

3.1. KETERANGAN SINGKAT TENTANG MANAJER INVESTASI

PT Mandiri Manajemen Investasi berkedudukan di Jakarta, didirikan dengan Akta Nomor 54 tanggal 26 Oktober 2004, dibuat di hadapan Imas Fatimah SH., Notaris di Jakarta, yang telah memperoleh pengesahan dari Menteri Hukum dan Hak Asasi Manusia Republik Indonesia dengan Surat Keputusan Nomor C-29615 HT.01.TH.2004 tanggal 7 Desember 2004 dan telah diumumkan dalam Tambahan Nomor 2744, Berita Negara Republik Indonesia Nomor 21 tanggal 15 Maret 2005.

Anggaran dasar PT Mandiri Manajemen Investasi telah diubah seluruhnya dalam rangka penyesuaian dengan Undang-Undang Republik Indonesia Nomor 40 Tahun 2007 tentang Perseroan Terbatas sebagaimana termaktub dalam akta Nomor 19 tanggal 14 Agustus 2008, dibuat di hadapan Lenny Janis Ishak, SH., notaris di Jakarta, yang telah memperoleh persetujuan dari Menteri Hukum dan Hak Asasi Manusia Republik Indonesia dengan Surat Keputusan Nomor AHU-72425.AH.01.02.Tahun 2008 tanggal 13 Oktober 2008 dan telah didaftarkan dalam Daftar Perseroan Nomor AHU-0094805.AH.01.09.Tahun 2008 tanggal 13 Oktober 2008.

Anggaran dasar PT Mandiri Manajemen Investasi terakhir diubah dengan akta Nomor 18 tanggal 25 Juni 2010, dibuat di hadapan Lenny Janis Ishak, SH., notaris di Kota Jakarta Selatan, yang telah diterima dan dicatat dalam Database Sistem Administrasi Badan Hukum Kementerian Hukum dan Hak Asasi Manusia Republik Indonesia dengan Nomor AHU-AH.01.10-19159 tanggal 28 Juli 2010 dan telah didaftarkan dalam Daftar Perseroan Nomor AHU-0056602.AH.01.09 Tahun 2010 tanggal 28 Juli 2010.

PT Mandiri Manajemen Investasi adalah merupakan badan hukum yang dibentuk sebagai hasil pemisahan (*spin-off*) kegiatan PT Mandiri Sekuritas dibidang Manajer Investasi sesuai dengan Keputusan Ketua BAPEPAM Nomor Kep-48/PM/2004 tanggal 28 Desember 2004, sehingga seluruh kegiatan pengelolaan termasuk hak dan kewajiban yang ada dialihkan dari PT Mandiri Sekuritas kepada PT Mandiri Manajemen Investasi.

Pemisahan (*spin-off*) kegiatan PT Mandiri Sekuritas di bidang Manajer Investasi menjadi badan usaha sendiri dengan nama PT Mandiri Manajemen Investasi dilakukan dalam rangka pengembangan usaha dan kemandirian profesionalisme kegiatan Pasar Modal maka, dan dalam pemisahan tersebut tidak terjadi perubahan dalam operasional termasuk aset pemodal yang dikelola kecuali tanggung jawab pengelolaan yang semula PT Mandiri Sekuritas menjadi PT Mandiri Manajemen Investasi.

PT Mandiri Manajemen Investasi telah memperoleh izin Perusahaan Efek sebagai Manajer Investasi dari otoritas Pasar Modal berdasarkan Surat Ketua BAPEPAM Nomor Kep-11/PM/MI/2004 tanggal 28 Desember 2004.

PT Mandiri Manajemen Investasi memiliki anak perusahaan yang berdomisili di Singapura dengan nama MANDIRI INVESTMENT MANAGEMENT PTE LTD,

dengan izin usaha dari MONETARY AUTHORITY OF SINGAPORE pada tanggal 22 Agustus 2013.

Susunan Anggota Direksi dan Dewan Komisaris Manajer Investasi:

Susunan anggota Direksi dan Dewan Komisaris PT Mandiri Manajemen Investasi pada saat Prospektus ini diterbitkan adalah sebagai berikut:

Direksi

Direktur Utama : Muhammad Hanif
Direktur : Ferry Indra Zen

Dewan Komisaris

Komisaris Utama : Chrisna Pranoto
Komisaris : Destry Damayanti

3.2. PENGALAMAN MANAJER INVESTASI

Sesuai dengan proses pendiriannya bahwa PT Mandiri Manajemen Investasi adalah merupakan badan hukum yang dibentuk dari hasil pemisahan (*spin-off*) kegiatan PT Mandiri Sekuritas di bidang Manajer Investasi.

Pengalaman Manajer Investasi PT Mandiri Manajemen Investasi adalah berasal dari PT Mandiri Sekuritas yaitu sejak PT Bumi Daya Sekuritas dan PT Merincorp Securities sebagai perusahaan efek yang bergabung memperoleh izin sebagai Manajer Investasi dari otoritas Pasar Modal berdasarkan Surat Ketua BAPEPAM Nomor 04/PM-MI/1993 pada tanggal 22 Oktober 1993 yang diberikan kepada PT Bumi Daya Sekuritas dan Nomor KEP-05/PM-MI/1995 yang diberikan kepada PT Merincorp Securities.

Kedua perusahaan efek tersebut telah memiliki pengalaman yang cukup dalam mengelola dana nasabah. Sebagian besar dana yang dikelola berupa dana pengelolaan yang bersifat Non-Reksa Dana.

Dari kedua perusahaan efek tersebut telah diperoleh suatu karakter baru yang merupakan gabungan karakter dan kemampuan dalam menghadapi permasalahan investasi efek di pasar modal dan di pasar uang yang berkaitan dengan investasi milik beberapa perusahaan BUMN yang menjadi nasabah PT Bank Bumi Daya (Persero), PT Bank Ekspor Impor Indonesia (Persero) dan PT Bank Merincorp.

Berikut jumlah Reksa Dana yang dikelola sampai dengan Desember 2014 terdiri dari:

- 1 RD Mandiri ASA Sejahtera
- 2 RD Mandiri Dynamic Equity
- 3 RD Mandiri Investa Atraktif
- 4 RD Mandiri Investa Atraktif Syariah
- 5 RD Mandiri Investa Ekuitas Dinamis
- 6 RD Mandiri Investa Ekuitas Syariah
- 7 RD Mandiri Investa Equity ASEAN 5 Plus
- 8 RD Mandiri Investa Equity Dynamo Factor

- 9 RD Mandiri Investa Equity Movement
- 10 RD Mandiri Investa UGM
- 11 RD Mandiri Saham Atraktif
- 12 RD Mandiri Saham Prima
- 13 RD Mandiri Aktif
- 14 RD Mandiri Investa Aktif
- 15 RD Mandiri Investa Dynamic Balanced Strategy
- 16 RD Mandiri Investa Syariah Berimbang
- 17 RD Investa Dana Dollar Mandiri
- 18 RD Mandiri Investa Dana Obligasi 2
- 19 RD Mandiri Investa Dana Pendapatan Optimal
- 20 RD Mandiri Investa Dana Pendapatan Optimal 2
- 21 RD Mandiri Investa Dana Syariah
- 22 RD Mandiri Investa Dana Utama
- 23 RD Mandiri Investa Keluarga
- 24 RD Mandiri Investa Obligasi Dinamis
- 25 RD Mandiri Investa Obligasi Selaras
- 26 RD Mandiri Obligasi Utama
- 27 RD Tugu Mandiri Mantap
- 28 RD Mandiri Dana Optima
- 29 RD Mandiri Investa Kapital Atraktif
- 30 RD Mandiri Investa Pasar Uang
- 31 RD Mandiri Kapital Dollar
- 32 RD Mandiri Kapital Prima
- 33 RD Mandiri Kapital Syariah
- 34 Mandiri Investa Capital Protected Dollar Fund
- 35 RD Mandiri Dana Protected Berkala 5
- 36 RD Terproteksi Mandiri Seri 1
- 37 RD Terproteksi Mandiri Seri 10
- 38 RD Terproteksi Mandiri Seri 13
- 39 RD Terproteksi Mandiri Seri 16
- 40 RD Terproteksi Mandiri Seri 21
- 41 RD Terproteksi Mandiri Seri 3
- 42 RD Terproteksi Mandiri Seri 6
- 43 RD Terproteksi Mandiri Seri 7
- 44 RDT Mandiri Dollar
- 45 RDT Mandiri Protected Dynamic seri 2
- 46 RDT Mandiri Protected Dynamic seri 3
- 47 RDT Mandiri Protected Dynamic seri 4
- 48 RDT Mandiri Protected Dynamic seri 5
- 49 RDT Mandiri Protected Dynamic seri 7
- 50 RDT Mandiri Protected Dynamic seri 8
- 51 RDT Mandiri Protected Dynamic seri 9
- 52 RDT Mandiri Protected Dynamic Syariah seri 1
- 53 RDT Mandiri Protected Dynamic Syariah seri 2
- 54 RDT Mandiri Protected Dynamic Syariah seri 3
- 55 RDT Mandiri Protected Dynamic Syariah seri 4
- 56 RDT Mandiri Protected Smart seri 10

- 57 RDT Mandiri Seri 14
- 58 RDT Mandiri Seri 15
- 59 RDT Mandiri Syariah Seri 12
- 60 RD Mandiri Optima Terbatas 2
- 61 RD Mandiri Optima Terbatas 4
- 62 RD Mandiri Optima Terbatas 5
- 63 RD Mandiri Terbatas Obligasi Negara

dengan total dana kelolaan Reksa Dana PT Mandiri Manajemen Investasi mencapai lebih dari Rp. 24.6 triliun per Desember 2014.

PT Mandiri Manajemen Investasi juga telah bekerja sama dengan beberapa bank yang bereputasi tinggi untuk memasarkan produk-produk Reksa Dana seperti Bank Mandiri, Bank Syariah Mandiri, ANZ Indonesia, Bank Commonwealth, Standard Chartered Bank, The Hongkong and Shanghai Banking Corporation Limited (HSBC), Bank CIMB Niaga, Bank Permata, Bank Internasional Indonesia, Bank DBS Indonesia, UOB Buana, Citibank.,N.A dan Mandiri Sekuritas.

3.3. PIHAK YANG TERAFILIASI DENGAN MANAJER INVESTASI

Pihak-pihak yang terafiliasi dengan Manajer Investasi adalah PT Bank Mandiri (Persero), Tbk, PT Mandiri Sekuritas, PT Bank Syariah Mandiri, PT Bank Sinar Harapan Bali, PT Mandiri Tunas Finance, PT AXA Mandiri Financial Services, Mandiri Investment Management PTE LTD, PT Digital Artha Media, Dana Pensiun Bank Mandiri Bank Mandiri Dana Pensiun Bank Mandiri 1, Dana Pensiun Bank Mandiri 2, Dana Pensiun Bank Mandiri 3, Dana Pensiun Bank Mandiri 4, PT Estika Daya Mandiri, PT Asuransi Staco Mandiri, PT Mulia Sasmita Bhakti, PT Krida Upaya Tunggal, PT Wahana Optima Permai, PT Pengelola Investama Mandiri, dan Koperasi Kesehatan Pegawai dan Pensiunan Bank Mandiri (Mandiri Healthcare).

BAB IV

BANK KUSTODIAN

4.1. KETERANGAN SINGKAT MENGENAI BANK KUSTODIAN

Citibank, N.A. didirikan pada tahun 1812 dengan nama “the National City Bank of New York” di New York, Amerika Serikat. Pada tahun 1955, the National City Bank of New York berganti nama menjadi “the First National City Bank of New York”, menjadi “First National City Bank” di tahun 1962 dan menjadi Citibank, N.A di tahun 1976.

Citibank, N.A. telah beroperasi di Indonesia dan melakukan kegiatan sebagai bank umum sejak tahun 1968, berdasarkan izin dari Menteri Keuangan Republik Indonesia dengan Surat Keputusan Nomor D.15.6.3.22 tanggal 14 Juni 1968. Sejak saat itu, Citibank, N.A. mulai menyediakan jasa Penitipan Harta/Bank Kustodian di bidang pasar modal setelah mendapat izin dari otoritas Pasar Modal di tahun 1989 dan mulai menawarkan jasa administrasi dana investasi di tahun 1996.

Pada tahun 2005, komitmen Citibank, N.A. kembali dibuktikan dengan diakuisisinya bisnis ABN Amro Bank NV global, yang didalamnya juga termasuk divisi fund administration di Indonesia. Dengan diakuisisinya ABN Amro tersebut, Citibank, N.A. Indonesia kini memiliki ragam jenis produk yang ekstensif; dimana dengan didukung sistem dan teknologi mutakhir, telah membuat Citibank, N.A. menjadi salah satu bank kustodian terbesar di Indonesia.

4.2. PENGALAMAN BANK KUSTODIAN

Citibank, N.A. Securities and Fund Services (SFS) menyediakan beragam jenis layanan kustodian, termasuk penitipan harta, kliring, penyelesaian transaksi, pengelolaan dana investasi, registrasi, mata uang asing, distribusi pendapatan, aksi korporasi, dan berbagai jenis jasa kustodian lainnya. Dengan strategi “Think Globally, Act Locally”, Citibank, N.A. mampu menjamin pemberian pelayanan terhadap investor lokal di setiap negara dengan standar karakteristik tertinggi “Citi Global”.

Sebagai Bank Kustodian terkemuka di Indonesia, Citibank, N.A. didukung sepenuhnya oleh staf-staf terlatih dan berpengalaman di bidangnya seperti Product, Marketing, Information Technology, Operations dan Client Services. Staf ahli kami selalu berusaha untuk menjamin tingkat pelayanan terbaik untuk seluruh konsumen, demi untuk memastikan tercapainya kepuasan konsumen dan dengan tujuan menjadi mitra-kerja terbaik di dalam bidang jasa kustodian dan administrasi reksa dana.

Di Indonesia, Citibank, N.A. telah berhasil mengukuhkan diri sebagai Bank Kustodian terkemuka di Indonesia. Salah satu pencapaian kami dibuktikan dengan diterimanya penghargaan sebagai “Top Rated and Top Score Custodian Banks in Domestic, Leading and Cross-Border Non-Affiliated Market (CBNA)” dari Global Custodian Survey tahun 2012. Selain itu, Citibank, N.A. juga telah ditunjuk menjadi Bank Kustodian untuk Exchange Traded Fund (ETF) dan reksadana filantropi pertama di Indonesia.

4.3. PIHAK YANG TERAFILIASI DENGAN BANK KUSTODIAN

Pihak/perusahaan yang terafiliasi dengan Bank Kustodian di Indonesia adalah PT. Citigroup Securities Indonesia.

BAB V

TUJUAN INVESTASI, KEBIJAKAN INVESTASI DAN KEBIJAKAN PEMBAGIAN HASIL INVESTASI

Dengan memperhatikan peraturan perundangan yang berlaku, dan ketentuan-ketentuan lain dalam Kontrak Investasi Kolektif MANDIRI INVESTA EQUITY ASEAN 5 PLUS, Tujuan Investasi, Kebijakan Investasi dan Kebijakan Pembagian Hasil Investasi MANDIRI INVESTA EQUITY ASEAN 5 PLUS adalah sebagai berikut:

5.1. TUJUAN INVESTASI

MANDIRI INVESTA EQUITY ASEAN 5 PLUS bertujuan untuk memberikan tingkat pendapatan investasi yang menarik dalam jangka panjang.

5.2. KEBIJAKAN INVESTASI

MANDIRI INVESTA EQUITY ASEAN 5 PLUS akan melakukan investasi dengan komposisi portofolio investasi sebagai berikut:

- minimum sebesar 80% (delapan puluh persen) dan maksimum sebesar 100% (seratus persen) dari Nilai Aktiva Bersih pada Efek Bersifat Ekuitas yang telah dijual dalam Penawaran Umum dan/atau diperdagangkan di Bursa Efek baik di dalam maupun di luar negeri; dan
- minimum sebesar 0% (nol persen) dan maksimum sebesar 20% (dua puluh persen) dari Nilai Aktiva Bersih pada Efek Bersifat Utang yang diterbitkan oleh Pemerintah Republik Indonesia dan/atau korporasi yang telah dijual dalam Penawaran Umum dan/atau diperdagangkan di Bursa Efek baik di dalam maupun di luar negeri dan/atau instrumen pasar uang dalam negeri yang mempunyai jatuh tempo kurang dari 1 (satu) tahun dan/atau deposito;

sesuai peraturan perundang-undangan yang berlaku di Indonesia.

Dalam hal berinvestasi pada Efek luar negeri, MANDIRI INVESTA EQUITY ASEAN 5 PLUS akan mengacu kepada peraturan perundang-undangan yang berlaku di Indonesia dan hukum negara yang mendasari penerbitan Efek luar negeri tersebut.

Kebijakan investasi sebagaimana disebutkan di atas wajib telah dipenuhi oleh Manajer Investasi paling lambat dalam waktu 120 (seratus dua puluh) Hari Bursa setelah tanggal diperolehnya pernyataan efektif atas MANDIRI INVESTA EQUITY ASEAN 5 PLUS dari OJK.

5.3. PEMBATAHAN INVESTASI

Sesuai dengan Peraturan BAPEPAM & LK Nomor IV.B.1 dalam melaksanakan pengelolaan MANDIRI INVESTA EQUITY ASEAN 5 PLUS, Manajer Investasi dilarang melakukan tindakan-tindakan yang dapat mengakibatkan MANDIRI INVESTA EQUITY ASEAN 5 PLUS:

- (i) memiliki Efek yang diperdagangkan di Bursa Efek luar negeri yang informasinya tidak dapat diakses dari Indonesia melalui media massa atau fasilitas internet;
- (ii) memiliki Efek yang diterbitkan oleh satu perusahaan berbadan hukum Indonesia atau berbadan hukum asing yang diperdagangkan di Bursa

- Efek luar negeri lebih dari 5% (lima persen) dari modal disetor perusahaan dimaksud atau lebih dari 10% (sepuluh persen) dari Nilai Aktiva Bersih MANDIRI INVESTA EQUITY ASEAN 5 PLUS pada setiap saat;
- (iii) memiliki Efek Bersifat Ekuitas yang diterbitkan oleh perusahaan yang telah mencatatkan Efeknya pada Bursa Efek di Indonesia lebih dari 5% (lima persen) dari modal disetor perusahaan dimaksud;
 - (iv) memiliki Efek yang diterbitkan oleh satu Pihak lebih dari 10% (sepuluh persen) dari Nilai Aktiva Bersih MANDIRI INVESTA EQUITY ASEAN 5 PLUS pada setiap saat. Efek dimaksud termasuk surat berharga yang diterbitkan oleh bank. Larangan dimaksud tidak berlaku bagi:
 - a. Sertifikat Bank Indonesia;
 - b. Efek yang diterbitkan oleh Pemerintah Republik Indonesia; dan/atau
 - c. Efek yang diterbitkan oleh lembaga keuangan internasional dimana Pemerintah Republik Indonesia menjadi salah satu anggotanya;
 - (v) melakukan transaksi lindung nilai atas pembelian Efek yang diperdagangkan di Bursa Efek luar negeri lebih besar dari nilai Efek yang dibeli;
 - (vi) memiliki Efek Beragun Aset lebih dari 10% (sepuluh persen) dari Nilai Aktiva Bersih MANDIRI INVESTA EQUITY ASEAN 5 PLUS , dengan ketentuan bahwa masing-masing Efek Beragun Aset tidak lebih dari 5% (lima per seratus) dari Nilai Aktiva Bersih MANDIRI INVESTA EQUITY ASEAN 5 PLUS;
 - (vii) memiliki Efek yang tidak ditawarkan melalui Penawaran Umum dan/atau tidak dicatatkan pada bursa Efek di Indonesia, kecuali:
 - a. Efek yang sudah mendapat peringkat dari Perusahaan Pemeringkat Efek;
 - b. Efek pasar uang, yaitu Efek Bersifat Utang dengan jatuh tempo kurang dari 1 (satu) tahun; dan
 - c. Efek yang diterbitkan oleh Pemerintah Indonesia dan/atau lembaga keuangan internasional dimana Pemerintah Republik Indonesia menjadi salah satu anggotanya;
 - (viii) memiliki Portofolio Efek berupa Efek yang diterbitkan oleh pihak yang terafiliasi dengan Manajer Investasi lebih dari 20% (dua puluh persen) dari Nilai Aktiva Bersih MANDIRI INVESTA EQUITY ASEAN 5 PLUS kecuali hubungan afiliasi yang terjadi karena kepemilikan atau penyertaan modal pemerintah;
 - (ix) memiliki Efek yang diterbitkan oleh pemegang Unit Penyertaan dan/atau Pihak terafiliasi dari pemegang Unit Penyertaan berdasarkan komitmen yang telah disepakati oleh Manajer Investasi dengan pemegang Unit Penyertaan dan/atau pihak terafiliasi dari pemegang Unit Penyertaan;
 - (x) terlibat dalam kegiatan selain dari investasi, investasi kembali, atau perdagangan Efek;
 - (xi) terlibat dalam penjualan Efek yang belum dimiliki (*short sale*);
 - (xii) terlibat dalam Transaksi Margin;
 - (xiii) melakukan penerbitan obligasi atau sekuritas kredit;
 - (xiv) terlibat dalam berbagai bentuk pinjaman, kecuali pinjaman jangka pendek yang berkaitan dengan penyelesaian transaksi dan pinjaman tersebut tidak lebih dari 10% (sepuluh persen) dari nilai portofolio MANDIRI INVESTA EQUITY ASEAN 5 PLUS pada saat pembelian;
 - (xv) membeli Efek yang sedang ditawarkan dalam Penawaran Umum, jika

- a. Penjamin Emisi Efek dari Penawaran Umum tersebut merupakan satu kesatuan badan hukum dengan Manajer Investasi; atau
 - b. Penjamin Emisi Efek dari Penawaran Umum dimaksud merupakan Pihak terafiliasi dari Manajer Investasi, kecuali hubungan Afiliasi tersebut terjadi karena kepemilikan atau penyertaan modal Pemerintah;
- (xvi) terlibat dalam transaksi bersama atau kontrak bagi hasil dengan Manajer Investasi atau Afiliasinya; dan
- (xvii) membeli Efek Beragun Aset yang sedang ditawarkan dalam Penawaran Umum, jika:
- a. Kontrak Investasi Kolektif Efek Beragun Aset tersebut dan Kontrak Investasi Kolektif Reksa Dana dikelola oleh Manajer Investasi yang sama;
 - b. Penawaran Umum tersebut dilakukan oleh Pihak terafiliasi dari Manajer Investasi, kecuali hubungan Afiliasi tersebut terjadi karena kepemilikan atau penyertaan modal Pemerintah; dan/atau
 - c. Manajer Investasi Reksa Dana terafiliasi dengan Kreditur Awal Efek Beragun Aset, kecuali hubungan Afiliasi tersebut terjadi karena kepemilikan atau penyertaan modal Pemerintah.

Pembatasan investasi tersebut di atas didasarkan pada peraturan yang berlaku saat Prospektus ini diterbitkan yang mana dapat berubah sewaktu-waktu sesuai perubahan atau penambahan atas peraturan atau adanya kebijakan yang ditetapkan oleh Pemerintah di bidang pasar modal termasuk surat persetujuan OJK berkaitan dengan pengelolaan Reksa Dana Berbentuk Kontrak Investasi Kolektif.

Dalam hal Manajer Investasi bermaksud membeli Efek yang diperdagangkan di Bursa Efek luar negeri, pelaksanaan pembelian Efek tersebut baru dapat dilaksanakan setelah tercapainya kesepakatan mengenai tata cara pembelian, penjualan, penyimpanan, pencatatan dan hal-hal lain sehubungan dengan pembelian Efek tersebut antara Manajer Investasi dan Bank Kustodian.

5.4. KEBIJAKAN PEMBAGIAN HASIL INVESTASI

Setiap hasil investasi yang diperoleh MANDIRI INVESTA EQUITY ASEAN 5 PLUS dari dana yang diinvestasikan (jika ada) akan dibukukan ke dalam MANDIRI INVESTA EQUITY ASEAN 5 PLUS, sehingga akan meningkatkan Nilai Aktiva Bersihnya.

Dengan tetap memperhatikan pencapaian tujuan investasi jangka panjang MANDIRI INVESTA EQUITY ASEAN 5 PLUS Manajer Investasi memiliki kewenangan untuk membagikan atau tidak membagikan serta menentukan besarnya hasil investasi yang akan dibagikan kepada Pemegang Unit Penyertaan.

Dalam hal Manajer Investasi memutuskan untuk membagikan hasil investasi, pembagian hasil investasi akan dilakukan secara serentak kepada seluruh Pemegang Unit Penyertaan dalam bentuk tunai atau dapat dikonversikan menjadi Unit Penyertaan baru yang besarnya proporsional berdasarkan kepemilikan Unit Penyertaan dari setiap Pemegang Unit Penyertaan. Bentuk

pembagian hasil investasi dalam bentuk tunai atau Unit Penyertaan tersebut akan dilakukan secara konsisten oleh Manajer Investasi.

Pembayaran pembagian hasil investasi dalam bentuk tunai akan dilakukan melalui pemindahbukuan/transfer dalam mata uang Rupiah ke rekening yang terdaftar atas nama Pemegang Unit Penyertaan. Semua biaya bank termasuk biaya pemindahbukuan/transfer sehubungan dengan pembayaran pembagian hasil investasi berupa uang tunai tersebut (jika ada) menjadi beban Pemegang Unit Penyertaan.

BAB VI

METODE PENGHITUNGAN NILAI PASAR WAJAR DARI EFEK DALAM PORTOFOLIO MANDIRI INVESTA EQUITY ASEAN 5 PLUS

Metode penghitungan nilai pasar wajar Efek dalam portofolio MANDIRI INVESTA EQUITY ASEAN 5 PLUS yang digunakan oleh Manajer Investasi adalah sesuai dengan Peraturan BAPEPAM & LK Nomor IV.C.2.

Peraturan BAPEPAM & LK Nomor IV.C.2, memuat antara lain ketentuan sebagai berikut:

1. Nilai Pasar Wajar dari Efek dalam portofolio Reksa Dana wajib dihitung dan disampaikan oleh Manajer Investasi kepada Bank Kustodian paling lambat pukul 17.00 WIB (tujuh belas Waktu Indonesia Barat) setiap Hari Bursa, dengan ketentuan sebagai berikut:
 - a. Penghitungan Nilai Pasar Wajar dari Efek yang aktif diperdagangkan di Bursa Efek menggunakan informasi harga perdagangan terakhir atas Efek tersebut di Bursa Efek;
 - b. Penghitungan Nilai Pasar Wajar dari:
 - 1) Efek yang diperdagangkan di luar Bursa Efek (*over the counter*);
 - 2) Efek yang tidak aktif diperdagangkan di Bursa Efek;
 - 3) Efek yang diperdagangkan dalam denominasi mata uang asing;
 - 4) Instrumen pasar uang dalam negeri, sebagaimana dimaksud dalam Peraturan Nomor IV.B.1 tentang Pedoman Pengelolaan Reksa Dana Berbentuk Kontrak Investasi Kolektif;
 - 5) Efek lain yang transaksinya wajib dilaporkan kepada Penerima Laporan Transaksi Efek sebagaimana dimaksud dalam Peraturan Nomor X.M.3 tentang Penerima Laporan Transaksi Efek;
 - 6) Efek lain yang berdasarkan Keputusan BAPEPAM dan LK dapat menjadi Portofolio Efek Reksa Dana; dan/atau
 - 7) Efek dari perusahaan yang dinyatakan pailit atau kemungkinan besar akan pailit, atau gagal membayar pokok utang atau bunga dari Efek tersebut,
menggunakan harga pasar wajar yang ditetapkan oleh LPHE sebagai harga acuan bagi Manajer Investasi.
 - c. Dalam hal harga perdagangan terakhir Efek di Bursa Efek tidak mencerminkan Nilai Pasar Wajar pada saat itu, penghitungan Nilai Pasar Wajar dari Efek tersebut menggunakan harga pasar wajar yang ditetapkan oleh LPHE sebagai harga acuan bagi Manajer Investasi.
 - d. Dalam hal LPHE tidak mengeluarkan harga pasar wajar terhadap Efek sebagaimana dimaksud dalam angka 2 huruf b butir 1) sampai dengan butir 6), dan angka 2 huruf c dari Peraturan BAPEPAM dan LK No. IV.C.2 ini, Manajer Investasi wajib menentukan Nilai Pasar Wajar dari Efek dengan itikad baik dan penuh tanggung jawab berdasarkan metode yang menggunakan asas konservatif dan diterapkan secara konsisten, dengan mempertimbangkan antara lain:
 - 1) harga perdagangan sebelumnya;
 - 2) harga perbandingan Efek sejenis; dan/atau
 - 3) kondisi fundamental dari penerbit Efek.
 - e. Dalam hal LPHE tidak mengeluarkan harga pasar wajar terhadap Efek dari perusahaan yang dinyatakan pailit atau kemungkinan besar akan pailit, atau gagal membayar pokok utang atau bunga dari Efek tersebut, sebagaimana dimaksud pada angka 2 huruf b butir 7) dari Peraturan BAPEPAM dan LK No. IV.C.2 ini, Manajer Investasi wajib menghitung Nilai

Pasar Wajar dari Efek dengan itikad baik dan penuh tanggung jawab berdasarkan metode yang menggunakan asas konservatif dan diterapkan secara konsisten dengan mempertimbangkan:

- 1) harga perdagangan terakhir Efek tersebut;
 - 2) kecenderungan harga Efek tersebut;
 - 3) tingkat bunga umum sejak perdagangan terakhir (jika berupa Efek Bersifat Utang);
 - 4) informasi material yang diumumkan mengenai Efek tersebut sejak perdagangan terakhir;
 - 5) perkiraan rasio pendapatan harga (*price earning ratio*), dibandingkan dengan rasio pendapatan harga untuk Efek sejenis (jika berupa saham);
 - 6) tingkat bunga pasar dari Efek sejenis pada saat tahun berjalan dengan peringkat kredit sejenis (jika berupa Efek Bersifat Utang); dan
 - 7) harga pasar terakhir dari Efek yang mendasari (jika berupa derivatif atas Efek).
- f. Dalam hal Manajer Investasi menganggap bahwa harga pasar wajar yang ditetapkan LPHE tidak mencerminkan Nilai Pasar Wajar dari Efek dalam portofolio Reksa Dana yang wajib dibubarkan karena:
- 1) diperintahkan oleh OJK sesuai peraturan perundang-undangan di bidang Pasar Modal; dan/atau
 - 2) total Nilai Aktiva Bersih kurang dari Rp. 25.000.000.000,00 (dua puluh lima miliar rupiah) selama 90 (sembilan puluh) hari bursa secara berturut-turut,
- Manajer Investasi dapat menghitung sendiri Nilai Pasar Wajar dari Efek tersebut dengan itikad baik dan penuh tanggung jawab berdasarkan metode yang menggunakan asas konservatif dan diterapkan secara konsisten.
- g. Nilai Pasar Wajar dari Efek dalam portofolio Reksa Dana yang diperdagangkan dalam denominasi mata uang yang berbeda dengan denominasi mata uang Reksa Dana tersebut, wajib dihitung dengan menggunakan kurs tengah Bank Indonesia.

2. Penghitungan Nilai Aktiva Bersih Reksa Dana, wajib menggunakan Nilai Pasar Wajar dari Efek yang ditentukan oleh Manajer Investasi.

3. Nilai Aktiva Bersih per saham atau Unit Penyertaan dihitung berdasarkan Nilai Aktiva Bersih pada akhir Hari Bursa yang bersangkutan, setelah penyelesaian pembukuan Reksa Dana dilaksanakan, tetapi tanpa memperhitungkan peningkatan atau penurunan kekayaan Reksa Dana karena permohonan pembelian dan/atau pelunasan yang diterima oleh Bank Kustodian pada hari yang sama.

*) LPHE (Lembaga Penilaian Harga Efek) adalah Pihak yang telah memperoleh izin usaha dari OJK untuk melakukan penilaian harga Efek dalam rangka menetapkan harga pasar wajar, sebagaimana dimaksud dalam Peraturan Nomor V.C.3 yang merupakan Lampiran Keputusan Ketua BAPEPAM dan LK Nomor Kep-183/BL/2009 tanggal 30 Juni 2009 tentang Lembaga Penilaian Harga Efek.

Manajer Investasi dan Bank Kustodian akan memenuhi ketentuan dalam Peraturan BAPEPAM dan LK Nomor IV.C.2 tersebut di atas, dengan tetap memperhatikan peraturan, kebijakan dan persetujuan OJK yang mungkin dikeluarkan atau diperoleh kemudian setelah dibuatnya Prospektus ini.

BAB VII

PERPAJAKAN

Berdasarkan Peraturan Perpajakan yang berlaku, penerapan Pajak Penghasilan (PPh) atas pendapatan Reksa Dana yang berbentuk Kontrak Investasi Kolektif, adalah sebagai berikut:

Uraian	Perlakuan PPh	Dasar Hukum
Penghasilan Reksa Dana yang berasal dari		
a. Pembagian uang tunai (dividen)	PPh tarif umum	Pasal 4 (1) UU PPh
b. Bunga Obligasi	PPh Final*	Pasal 4 (2) dan Pasal 17 (7) UU PPh <i>jis.</i> Pasal 2 (1) dan Pasal 3 PP Nomor 16 tahun 2009 dan Pasal 1 angka (2) PP No. 100 Tahun 2013
c. <i>Capital gain</i> /Diskonto Obligasi	PPh Final*	Pasal 4 (2) dan Pasal 17 (7) UU PPh <i>jis.</i> Pasal 2 (1) dan Pasal 3 PP Nomor 16 tahun 2009 dan Pasal 1 angka (2) PP No. 100 Tahun 2013
d. Bunga Deposito dan Diskonto Sertifikat Bank Indonesia	PPh Final (20%)	Pasal 2 PP Nomor 131 tahun 2000 <i>jo.</i> Pasal 3 Keputusan Menteri Keuangan R.I. Nomor 51/KMK.04/2001
e. <i>Capital Gain</i> Saham di Bursa	PPh Final (0,1%)	PP Nomor 41 tahun 1994 <i>jo.</i> Pasal 1 PP Nomor 14 tahun 1997
f. <i>Commercial Paper</i> dan Surat Utang lainnya	PPh tarif umum	Pasal 4 (1) UU PPh

* Sesuai dengan Peraturan Pemerintah R.I. Nomor 16 Tahun 2009 (“PP Nomor 16 Tahun 2009”) *jo.* Peraturan Pemerintah R.I. No. 100 Tahun 2013 (“PP No. 100 Tahun 2013”) besarnya Pajak Penghasilan (PPh) atas bunga dan/atau diskonto dari Obligasi yang diterima Wajib Pajak Reksa Dana yang terdaftar pada OJK adalah sebagai berikut:

- 1) 5% untuk tahun 2014 sampai dengan tahun 2020; dan
- 2) 10% untuk tahun 2021 dan seterusnya.

Informasi perpajakan tersebut di atas dibuat oleh Manajer Investasi berdasarkan pengetahuan dan pengertian dari Manajer Investasi atas peraturan perpajakan yang ada sampai dengan Prospektus ini dibuat. Apabila di kemudian hari terdapat perubahan atau perbedaan interpretasi atas peraturan perpajakan yang berlaku, maka Manajer Investasi akan menyesuaikan informasi perpajakan di atas.

Bagi pemodal asing disarankan untuk berkonsultasi dengan penasihat perpajakan mengenai perlakuan pajak investasi sebelum membeli Unit Penyertaan MANDIRI INVESTA EQUITY ASEAN 5 PLUS.

Kondisi yang harus diperhatikan oleh Calon Pemegang Unit Penyertaan:

Walaupun Manajer Investasi telah mengambil langkah yang dianggap perlu agar MANDIRI INVESTA EQUITY ASEAN 5 PLUS sesuai dengan peraturan perpajakan yang berlaku dan telah memperoleh nasehat dari penasehat perpajakan, perubahan atas peraturan perpajakan dan/atau interpretasi yang berbeda dari peraturan perpajakan yang berlaku dapat memberikan dampak material yang merugikan MANDIRI INVESTA EQUITY ASEAN 5 PLUS, pendapatan Pemegang Unit Penyertaan setelah dikenakan pajak, tingkat proteksi atas modal dan nilai akhir penjualan kembali.

Dalam hal terdapat pajak yang harus dibayar oleh Pemegang Unit Penyertaan sesuai peraturan perundang-undangan di bidang perpajakan yang berlaku, pemberitahuan kepada Pemegang Unit Penyertaan tentang pajak yang harus dibayar tersebut akan dilakukan dengan mengirimkan surat tercatat kepada calon Pemegang Unit Penyertaan segera setelah Manajer Investasi mengetahui adanya pajak tersebut yang harus dibayar oleh calon Pemegang Unit Penyertaan.

Apabila kondisi di atas terjadi, Manajer Investasi dapat melakukan Pelunasan Lebih Awal. Bila Pelunasan Lebih Awal terjadi, Pemegang Unit Penyertaan dapat menerima nilai pelunasan bersih secara material lebih rendah daripada Tingkat Proteksi Modal.

BAB VIII

MANFAAT INVESTASI DAN FAKTOR-FAKTOR RISIKO YANG UTAMA

Pemegang Unit Penyertaan MANDIRI INVESTA EQUITY ASEAN 5 PLUS dapat memperoleh manfaat investasi sebagai berikut:

a. Pengelolaan Secara Profesional

Pengelolaan portofolio investasi dalam bentuk Efek bersifat ekuitas dan Utang meliputi pemilihan instrumen, penentuan jangka waktu investasi serta administrasi investasinya memerlukan analisa yang sistematis, monitoring yang terus menerus serta keputusan investasi yang cepat dan tepat (*market timing*). Disamping itu diperlukan keahlian khusus serta hubungan dengan berbagai pihak untuk dapat melakukan pengelolaan suatu portofolio investasi yang terdiversifikasi. Hal ini akan sangat menyita waktu dan konsentrasi bagi pemodal jika dilakukan sendiri. Melalui MANDIRI INVESTA EQUITY ASEAN 5 PLUS, pemodal akan memperoleh kemudahan karena terbebas dari pekerjaan tersebut di atas dan mempercayakan pekerjaan tersebut kepada Manajer Investasi yang profesional di bidangnya.

b. Diversifikasi Investasi

Untuk investasi di luar surat berharga yang diterbitkan oleh Pemerintah Republik Indonesia yang memiliki risiko terendah, diversifikasi investasi perlu dilakukan dengan maksud mengurangi risiko investasi. Jika dana investasi yang dimiliki relatif kecil, sulit untuk memperoleh manfaat diversifikasi tanpa kehilangan kesempatan memperoleh hasil investasi yang baik. Melalui MANDIRI INVESTA EQUITY ASEAN 5 PLUS dimana dana dari berbagai pihak dapat dikumpulkan, diversifikasi investasi dapat lebih mudah dilakukan.

c. Potensi Pertumbuhan Nilai Investasi

Dengan akumulasi dana dari berbagai pihak, MANDIRI INVESTA EQUITY ASEAN 5 PLUS mempunyai kekuatan penawaran (*bargaining power*) dalam memperoleh tingkat suku bunga yang lebih tinggi serta biaya investasi yang lebih rendah, serta akses kepada instrumen investasi yang sulit jika dilakukan secara individual. Hal ini memberikan kesempatan yang sama kepada seluruh Pemegang Unit Penyertaan memperoleh hasil investasi yang relatif baik sesuai tingkat risikonya.

d. Kemudahan Pencairan Investasi

Reksa Dana Terbuka memungkinkan pemodal mencairkan Unit Penyertaan pada setiap Hari Bursa dengan melakukan penjualan kembali Unit Penyertaan yang dimilikinya kepada Manajer Investasi. Hal ini memberikan tingkat likuiditas yang tinggi bagi pemodal.

Sedangkan risiko investasi dalam MANDIRI INVESTA EQUITY ASEAN 5 PLUS dapat disebabkan oleh beberapa faktor antara lain:

1. Risiko Perubahan Kondisi Ekonomi Dan Politik

Perubahan atau memburuknya kondisi perekonomian dan politik di dalam maupun di luar negeri atau perubahan peraturan dapat mempengaruhi perspektif pendapatan yang dapat pula berdampak pada kinerja penerbit surat berharga atau pihak dimana MANDIRI INVESTA EQUITY ASEAN 5 PLUS melakukan investasi. Hal ini akan juga mempengaruhi kinerja portofolio investasi MANDIRI INVESTA EQUITY ASEAN 5 PLUS.

2. Risiko Wanprestasi

Manajer Investasi akan berusaha memberikan hasil investasi terbaik kepada Pemegang Unit Penyertaan. Namun dalam kondisi luar biasa penerbit surat berharga dimana MANDIRI INVESTA EQUITY ASEAN 5 PLUS berinvestasi atau pihak lainnya yang berhubungan dengan MANDIRI INVESTA EQUITY ASEAN 5 PLUS dapat wanprestasi (*default*) dalam memenuhi kewajibannya. Hal ini akan mempengaruhi hasil investasi MANDIRI INVESTA EQUITY ASEAN 5 PLUS.

3. Risiko Likuiditas

Dalam hal terjadi tingkat penjualan kembali (*redemption*) oleh Pemegang Unit Penyertaan yang sangat tinggi dalam jangka waktu yang pendek, pembayaran tunai oleh Manajer investasi dengan cara mencairkan portofolio MANDIRI INVESTA EQUITY ASEAN 5 PLUS dapat tertunda. Dalam kondisi luar biasa (*force majeure*) atau kejadian-kejadian (baik yang dapat maupun tidak dapat diperkirakan sebelumnya) di luar kekuasaan Manajer Investasi, penjualan kembali dapat pula dihentikan untuk sementara sesuai ketentuan dalam Kontrak Investasi Kolektif dan Peraturan OJK.

4. Risiko Berkurangnya Nilai Aktiva Bersih Setiap Unit Penyertaan

Nilai setiap Unit Penyertaan MANDIRI INVESTA EQUITY ASEAN 5 PLUS dapat berubah akibat kenaikan atau penurunan Nilai Aktiva Bersih Reksa Dana yang bersangkutan. Terjadinya penurunan Nilai Aktiva Bersih setiap Unit Penyertaan dapat disebabkan antara lain oleh perubahan harga efek dalam portofolio.

5. Risiko Pembubaran dan Likuidasi

Dalam hal (i) diperintahkan oleh OJK; dan (ii) Nilai Aktiva Bersih MANDIRI INVESTA EQUITY ASEAN 5 PLUS menjadi kurang dari Rp 25.000.000.000,- (dua puluh lima miliar Rupiah) selama 90 (sembilan puluh) Hari Bursa berturut-turut, maka sesuai dengan ketentuan BAPEPAM & LK Nomor IV.B.1 angka 37 huruf b dan c serta pasal 25.1 butir (ii) dan (iii) dari Kontrak Investasi Kolektif MANDIRI INVESTA EQUITY ASEAN 5 PLUS, Manajer Investasi akan melakukan pembubaran dan likuidasi, sehingga hal ini akan mempengaruhi hasil investasi MANDIRI INVESTA EQUITY ASEAN 5 PLUS.

6. Risiko Pasar

Nilai Investasi dalam MANDIRI INVESTA EQUITY ASEAN 5 PLUS dapat berubah akibat pergerakan pada kinerja pasar saham pada portofolio MANDIRI INVESTA EQUITY ASEAN 5 PLUS.

7. Risiko Transaksi Melalui Media Elektronik

Dalam hal calon Pemegang Unit Penyertaan atau Pemegang Unit Penyertaan melakukan transaksi melalui media elektronik maka, calon Pemegang Unit Penyertaan atau Pemegang Unit Penyertaan dimohon untuk memperhatikan dan mamahami risiko-risiko di bawah ini :

- (i) Adanya gangguan terhadap keamanan transaksi elektronik yang timbul karena peretasan transaksi media elektronik yang dilakukan oleh pihak ketiga secara tidak sah, dimana tindakan pihak ketiga tersebut dapat mengakibatkan transaksi Pembelian dan/atau Penjualan Kembali dan/atau Pengalihan Unit Penyertaan (jika ada) yang dilakukan tidak sesuai dengan tujuan dilaksanakannya transaksi-transaksi tersebut oleh calon Pemegang Unit Penyertaan atau Pemegang Unit Penyertaan;
- (ii) Dalam pelaksanaan transaksi melalui media elektronik, Manajer Investasi dan/atau Agen Penjual Efek Reksa Dana yang ditunjuk oleh Manajer Investasi (jika ada) dapat mengadakan suatu perjanjian kerjasama dengan penyedia jaringan elektronik, dimana terdapat risiko wanprestasi dari pihak penyedia jaringan elektronik tersebut yang dapat mempengaruhi kelancaran transaksi melalui media elektronik;
- (iii) Adanya kesalahan atau gangguan pada media elektronik yang bukan diakibatkan karena suatu tindakan pihak ketiga, dimana gangguan tersebut dapat mengakibatkan tidak terlaksananya transaksi Pembelian dan/atau Penjualan Kembali dan/atau Pengalihan Unit Penyertaan (jika ada) yang dilakukan tidak sesuai dengan tujuan dilaksanakannya transaksi-transaksi tersebut oleh calon Pemegang Unit Penyertaan atau Pemegang Unit Penyertaan.

Manajer Investasi akan berusaha melakukan tindakan-tindakan yang diperlukan untuk meminimalisir risiko-risiko tersebut di atas. Namun demikian, kesalahan pemberian instruksi transaksi melalui media elektronik oleh calon Pemegang Unit Penyertaan atau Pemegang Unit Penyertaan yang mengakibatkan tidak sesuainya transaksi elektronik dengan tujuan yang diinginkan calon Pemegang Unit Penyertaan atau Pemegang Unit Penyertaan dimana hal itu akan menjadi tanggung jawab dari calon Pemegang Unit Penyertaan atau Pemegang Unit Penyertaan.

BAB IX

ALOKASI BIAYA DAN IMBALAN JASA

Dalam pengelolaan MANDIRI INVESTA EQUITY ASEAN 5 PLUS terdapat biaya-biaya yang harus dikeluarkan oleh MANDIRI INVESTA EQUITY ASEAN 5 PLUS, Manajer Investasi maupun Pemegang Unit Penyertaan. Perincian biaya-biaya dan alokasinya adalah sebagai berikut:

9.1. BIAYA YANG MENJADI BEBAN MANDIRI INVESTA EQUITY ASEAN 5 PLUS

- a. Imbalan jasa Manajer Investasi adalah maksimum sebesar 3% (tiga persen) per tahun, dihitung secara harian dari Nilai Aktiva Bersih MANDIRI INVESTA EQUITY ASEAN 5 PLUS berdasarkan 365 (tiga ratus enam puluh lima) hari per tahun dan dibayarkan setiap bulan;
- b. Imbalan jasa Bank Kustodian adalah maksimum sebesar 0,12% (nol koma dua belas persen) per tahun, dihitung secara harian dari Nilai Aktiva Bersih MANDIRI INVESTA EQUITY ASEAN 5 PLUS berdasarkan 365 (tiga ratus enam puluh lima) hari per tahun dan dibayarkan setiap bulan;
- c. Biaya transaksi Efek dan registrasi Efek;
- d. Biaya pencetakan dan distribusi pembaharuan Prospektus, termasuk laporan keuangan tahunan yang disertai dengan laporan Akuntan yang terdaftar di OJK dengan pendapat yang lazim kepada Pemegang Unit Penyertaan setelah MANDIRI INVESTA EQUITY ASEAN 5 PLUS dinyatakan efektif oleh OJK;
- e. Biaya pemasangan berita/pemberitahuan di surat kabar mengenai rencana perubahan Kontrak Investasi Kolektif dan/atau Prospektus (jika ada) dan perubahan Kontrak Investasi Kolektif yang timbul setelah MANDIRI INVESTA EQUITY ASEAN 5 PLUS dinyatakan efektif oleh OJK;
- f. Biaya distribusi Surat Konfirmasi Transaksi Unit Penyertaan ke pemodal setelah MANDIRI INVESTA EQUITY ASEAN 5 PLUS dinyatakan efektif oleh OJK;
- g. Biaya pencetakan dan distribusi Laporan Bulanan setelah MANDIRI INVESTA EQUITY ASEAN 5 PLUS dinyatakan efektif oleh OJK;
- h. Biaya-biaya atas jasa auditor yang memeriksa laporan keuangan tahunan MANDIRI INVESTA EQUITY ASEAN 5 PLUS; dan
- i. Pengeluaran pajak yang berkenaan dengan pembayaran imbalan jasa dan biaya-biaya di atas.

9.2. BIAYA YANG MENJADI BEBAN MANAJER INVESTASI

- a. Biaya persiapan pembentukan MANDIRI INVESTA EQUITY ASEAN 5 PLUS yaitu biaya pembuatan Kontrak Investasi Kolektif, pencetakan dan distribusi Prospektus Awal dan penerbitan dokumen-dokumen yang diperlukan termasuk imbalan jasa Akuntan, Konsultan Hukum dan Notaris;
- b. Biaya administrasi pengelolaan portofolio MANDIRI INVESTA EQUITY ASEAN 5 PLUS yaitu biaya telepon, faksimili, fotokopi dan transportasi;
- c. Biaya pemasaran termasuk biaya pencetakan brosur, dan biaya promosi dan iklan dari MANDIRI INVESTA EQUITY ASEAN 5 PLUS;

- d. Biaya penerbitan dan distribusi Formulir Profil Calon Pemegang Unit Penyertaan, Formulir Pemesanan Pembelian Unit Penyertaan (jika ada), Formulir Penjualan Kembali Unit Penyertaan (jika ada) dan Formulir Pengalihan Investasi (jika ada);
- e. Biaya pencetakan Surat Konfirmasi Transaksi Unit Penyertaan ke Pemegang Unit Penyertaan setelah MANDIRI INVESTA EQUITY ASEAN 5 PLUS dinyatakan efektif oleh OJK;
- f. Biaya pengumuman di surat kabar harian berbahasa Indonesia yang berperedaran nasional mengenai laporan penghimpunan dana kelolaan MANDIRI INVESTA EQUITY ASEAN 5 PLUS paling lambat 60 (enam puluh) Hari Bursa setelah Pernyataan Pendaftaran MANDIRI INVESTA EQUITY ASEAN 5 PLUS menjadi efektif; dan
- g. Imbalan jasa Konsultan Hukum, Akuntan, Notaris dan beban lainnya kepada pihak ketiga (jika ada) berkenaan dengan pembubaran MANDIRI INVESTA EQUITY ASEAN 5 PLUS dan likuidasi atas kekayaannya;

9.3. BIAYA YANG MENJADI BEBAN PEMEGANG UNIT PENYERTAAN

- a. Bagi pembelian yang dilakukan melalui Agen Penjual biaya pembelian Unit Penyertaan (*subscription fee*) adalah minimum sebesar 1% (satu persen) dan maksimum sebesar 2% (dua persen) dari nilai transaksi pembelian Unit Penyertaan yang dikenakan pada saat Pemegang Unit Penyertaan atau Calon Pemegang Unit Penyertaan melakukan pembelian Unit Penyertaan MANDIRI INVESTA EQUITY ASEAN 5 PLUS, kecuali pembelian Unit Penyertaan yang dilakukan melalui transaksi elektronik atau langsung melalui Manajer Investasi dapat dikenakan biaya kurang dari 1% (satu persen) dari nilai transaksi pembelian Unit Penyertaan. Biaya pembelian Unit Penyertaan tersebut merupakan pendapatan bagi Manajer Investasi dan/atau Agen Penjual Efek Reksa Dana yang ditunjuk oleh Manajer Investasi (jika ada);
- b. Biaya penjualan kembali Unit Penyertaan (*redemption fee*) Unit Penyertaan adalah maksimum sebesar 1% (satu persen) dari nilai transaksi penjualan kembali Unit Penyertaan untuk periode kepemilikan Unit Penyertaan sampai dengan 1 (satu) tahun dan sebesar 0% (nol persen) untuk periode kepemilikan Unit Penyertaan lebih dari 1 (satu) tahun, yang dikenakan pada saat Pemegang Unit Penyertaan melakukan penjualan kembali Unit Penyertaan MANDIRI INVESTA EQUITY ASEAN 5 PLUS yang dimilikinya. Penjualan Kembali Unit Penyertaan yang dilakukan melalui transaksi elektronik atau langsung melalui Manajer Investasi dapat dikenakan biaya kurang dari 1% (satu persen) dari nilai transaksi penjualan kembali Unit Penyertaan. Biaya penjualan kembali Unit Penyertaan tersebut merupakan pendapatan bagi Manajer Investasi dan/atau Agen Penjual Efek Reksa Dana yang ditunjuk oleh Manajer Investasi (jika ada);
- c. Biaya pengalihan investasi (*switching fee*) adalah maksimum sebesar 1% (satu persen) dari nilai transaksi pengalihan investasi, yang dikenakan pada saat Pemegang Unit Penyertaan melakukan pengalihan investasi yang dimilikinya dalam MANDIRI INVESTA EQUITY ASEAN 5 PLUS ke Reksa Dana lainnya yang dikelola oleh Manajer Investasi, kecuali Reksa Dana Pasar Uang dan Reksa Dana Terproteksi. Biaya pengalihan investasi tersebut merupakan pendapatan bagi Manajer Investasi dan/atau Agen Penjual Efek Reksa Dana yang ditunjuk oleh Manajer Investasi (jika ada);
- d. Biaya pemindahbukuan/transfer bank (jika ada) sehubungan dengan pembelian Unit Penyertaan oleh Pemegang Unit Penyertaan,

pengembalian sisa uang pembelian Unit Penyertaan yang ditolak dan pembayaran hasil penjualan kembali Unit Penyertaan ke rekening yang terdaftar atas nama Pemegang Unit Penyertaan;

- e. Pajak-pajak yang dikenakan dengan Pemegang Unit Penyertaan dan biaya-biaya di atas (jika ada).

- 9.4. Biaya Konsultan Hukum, biaya Notaris dan/atau biaya Akuntan menjadi beban Manajer Investasi, Bank Kustodian dan/atau MANDIRI INVESTA EQUITY ASEAN 5 PLUS sesuai dengan pihak yang memperoleh manfaat atau yang melakukan kesalahan sehingga diperlukan jasa profesi dimaksud.

9.5. ALOKASI BIAYA

JENIS	%	KETERANGAN
Dibebankan Kepada MANDIRI INVESTA EQUITY ASEAN 5 PLUS		
a. Imbalan Jasa Manajer Investasi	Maks. 3%	per tahun dihitung secara harian dari Nilai Aktiva Bersih MANDIRI INVESTA EQUITY ASEAN 5 PLUS berdasarkan 365 hari per tahun dan dibayarkan setiap bulan.
b. Imbalan Jasa Bank Kustodian	Maks. 0,12%	
Dibebankan kepada Pemegang Unit Penyertaan		
a. Biaya pembelian Unit Penyertaan* (<i>Subscription fee</i>)	Min. 1%* Maks. 2%	Dari nilai transaksi pembelian Unit Penyertaan. Pembelian Unit Penyertaan yang dilakukan melalui transaksi elektronik atau langsung melalui Manajer Investasi dapat dikenakan biaya kurang dari 1% (satu persen) dari nilai transaksi pembelian Unit Penyertaan.
b. Biaya Penjualan Kembali Unit Penyertaan (<i>Redemption fee</i>)	Maks. 1 % 0%	dari nilai transaksi penjualan kembali Unit Penyertaan untuk periode kepemilikan sampai dengan 1 (satu) tahun Untuk periode kepemilikan lebih dari 1 (satu) tahun Penjualan Kembali Unit Penyertaan yang dilakukan melalui transaksi elektronik atau langsung melalui Manajer Investasi dapat dikenakan biaya kurang dari 1% (satu persen) dari nilai transaksi penjualan kembali Unit Penyertaan.
c. Biaya Pengalihan Investasi (<i>Switching fee</i>)	Maks. 1%	Dari nilai transaksi pengalihan investasi Biaya pembelian Unit Penyertaan, penjualan kembali Unit Penyertaan dan pengalihan investasi tersebut merupakan pendapatan bagi Manajer Investasi dan/atau Agen Penjual Efek Reksa Dana yang ditunjuk oleh Manajer Investasi (jika ada).
d. Semua biaya bank	Jika ada	
e. Pajak-pajak yang berkenaan dengan Pemegang Unit Penyertaan dan biaya-biaya di atas	Jika ada	

Biaya-biaya tersebut di atas belum termasuk pengenaan pajak sesuai peraturan perpajakan yang berlaku di Indonesia.

BAB X

HAK PEMEGANG UNIT PENYERTAAN

Dengan tunduk pada syarat-syarat sesuai tertulis dalam Kontrak Investasi Kolektif MANDIRI INVESTA EQUITY ASEAN 5 PLUS, setiap Pemegang Unit Penyertaan MANDIRI INVESTA EQUITY ASEAN 5 PLUS mempunyai hak-hak sebagai berikut:

a. Memperoleh Pembagian Hasil Investasi Sesuai Kebijakan Pembagian Hasil Investasi

Pemegang Unit Penyertaan mempunyai hak untuk mendapatkan pembagian hasil investasi sesuai dengan Kebijakan Pembagian Hasil Investasi.

b. Menjual Kembali Sebagian Atau Seluruh Unit Penyertaan MANDIRI INVESTA EQUITY ASEAN 5 PLUS

Pemegang Unit Penyertaan mempunyai hak untuk menjual kembali sebagian atau seluruh Unit Penyertaan MANDIRI INVESTA EQUITY ASEAN 5 PLUS yang dimilikinya kepada Manajer Investasi setiap Hari Bursa sesuai dengan syarat dan ketentuan dalam Bab XV Prospektus.

c. Mengalihkan Sebagian Atau Seluruh Investasi Dalam MANDIRI INVESTA EQUITY ASEAN 5 PLUS

Pemegang Unit Penyertaan mempunyai hak untuk mengalihkan sebagian atau seluruh investasi yang dimilikinya dalam MANDIRI INVESTA EQUITY ASEAN 5 PLUS ke Reksa Dana lainnya yang dikelola oleh Manajer Investasi, kecuali Reksa Dana Pasar Uang dan Reksa Dana Terproteksi sesuai dengan syarat dan ketentuan dalam Bab XVI Prospektus.

d. Memperoleh Bukti Kepemilikan Unit Penyertaan MANDIRI INVESTA EQUITY ASEAN 5 PLUS Yaitu Surat Konfirmasi Transaksi Unit Penyertaan

Pemegang Unit Penyertaan akan mendapatkan Surat Konfirmasi Transaksi Unit Penyertaan yang akan dikirimkan dalam waktu paling lambat 7 (tujuh) Hari Bursa setelah (i) aplikasi pembelian Unit Penyertaan MANDIRI INVESTA EQUITY ASEAN 5 PLUS dari Pemegang Unit Penyertaan telah lengkap dan diterima dengan baik oleh Manajer Investasi atau Agen Penjual Efek Reksa Dana yang ditunjuk oleh Manajer Investasi (jika ada) dan uang pembayaran harga pembelian Unit Penyertaan telah diterima dengan baik oleh Bank Kustodian (*in good fund and in complete application*); (ii) aplikasi penjualan kembali Unit Penyertaan MANDIRI INVESTA EQUITY ASEAN 5 PLUS dari Pemegang Unit Penyertaan telah lengkap dan diterima dengan baik (*in complete application*) oleh Manajer Investasi atau Agen Penjual Efek Reksa Dana yang ditunjuk oleh Manajer Investasi (jika ada); dan (iii) aplikasi pengalihan investasi dalam MANDIRI INVESTA EQUITY ASEAN 5 PLUS dari Pemegang Unit Penyertaan telah lengkap dan diterima dengan baik (*in complete application*) oleh Manajer Investasi atau Agen Penjual Efek Reksa Dana yang ditunjuk oleh Manajer Investasi (jika ada).

Surat Konfirmasi Transaksi Unit Penyertaan akan menyatakan antara lain jumlah Unit Penyertaan yang dibeli dan dijual kembali, investasi yang

dialihkan dan dimiliki serta Nilai Aktiva Bersih setiap Unit Penyertaan pada saat Unit Penyertaan tersebut dibeli dan dijual kembali serta investasi dialihkan.

e. Memperoleh Informasi Mengenai Nilai Aktiva Bersih Harian Setiap Unit Penyertaan Dan Kinerja MANDIRI INVESTA EQUITY ASEAN 5 PLUS

Setiap Pemegang Unit Penyertaan mempunyai hak untuk mendapatkan informasi Nilai Aktiva Bersih harian setiap Unit Penyertaan dan kinerja 30 hari serta 1 tahun terakhir dari MANDIRI INVESTA EQUITY ASEAN 5 PLUS yang dipublikasikan di harian tertentu.

f. Memperoleh Laporan Bulanan

g. Memperoleh Laporan Keuangan Secara Periodik

h. Memperoleh Bagian Atas Hasil Likuidasi Secara Proporsional Dengan Kepemilikan Unit Penyertaan Dalam Hal MANDIRI INVESTA EQUITY ASEAN 5 PLUS Dibubarkan Dan Dilikuidasi

Dalam hal MANDIRI INVESTA EQUITY ASEAN 5 PLUS dibubarkan dan dilikuidasi maka hasil likuidasi harus dibagi secara proporsional menurut komposisi jumlah Unit Penyertaan yang dimiliki oleh masing-masing Pemegang Unit Penyertaan.

BAB XI

PEMBUBARAN DAN HASIL LIKUIDASI

11.1. HAL-HAL YANG MENYEBABKAN MANDIRI INVESTA EQUITY ASEAN 5 PLUS WAJIB DIBUBARKAN

MANDIRI INVESTA EQUITY ASEAN 5 PLUS berlaku sejak ditetapkan pernyataan efektif oleh OJK dan wajib dibubarkan, apabila terjadi salah satu dari hal-hal sebagai berikut:

- a. Dalam jangka waktu 60 (enam puluh) Hari Bursa, MANDIRI INVESTA EQUITY ASEAN 5 PLUS yang Pernyataan Pendaftarannya telah menjadi efektif memiliki dana kelolaan kurang dari Rp. 25.000.000.000,- (dua puluh lima miliar Rupiah); dan/atau
- b. Diperintahkan oleh OJK sesuai dengan peraturan perundang-undangan di bidang Pasar Modal; dan/atau
- c. Total Nilai Aktiva Bersih MANDIRI INVESTA EQUITY ASEAN 5 PLUS kurang dari Rp. 25.000.000.000,- (dua puluh lima miliar Rupiah) selama 90 (sembilan puluh) Hari Bursa berturut-turut; dan/atau
- d. Manajer Investasi dan Bank Kustodian telah sepakat untuk membubarkan MANDIRI INVESTA EQUITY ASEAN 5 PLUS.

11.2. PROSES PEMBUBARAN DAN LIKUIDASI MANDIRI INVESTA EQUITY ASEAN 5 PLUS

Dalam hal MANDIRI INVESTA EQUITY ASEAN 5 PLUS wajib dibubarkan karena kondisi sebagaimana dimaksud dalam butir 11.1 huruf a di atas, maka Manajer Investasi wajib:

- i) menyampaikan laporan kondisi tersebut kepada OJK dan mengumumkan rencana pembubaran, likuidasi, dan pembagian hasil likuidasi MANDIRI INVESTA EQUITY ASEAN 5 PLUS kepada para Pemegang Unit Penyertaan paling kurang dalam 1 (satu) surat kabar harian berbahasa Indonesia yang berperedaran nasional, paling lambat 2 (dua) Hari Bursa sejak berakhirnya jangka waktu sebagaimana dimaksud pada butir 11.1 huruf a di atas;
- ii) menginstruksikan kepada Bank Kustodian untuk membayarkan dana hasil likuidasi yang menjadi hak Pemegang Unit Penyertaan dengan ketentuan bahwa perhitungannya dilakukan secara proporsional dari Nilai Aktiva Bersih pada saat pembubaran namun tidak boleh lebih kecil dari Nilai Aktiva Bersih awal (harga par) dan dana tersebut diterima Pemegang Unit Penyertaan paling lambat 7 (tujuh) Hari Bursa sejak berakhirnya jangka waktu sebagaimana dimaksud pada butir 11.1 huruf a di atas; dan
- iii) membubarkan MANDIRI INVESTA EQUITY ASEAN 5 PLUS dalam jangka waktu paling lambat 10 (sepuluh) Hari Bursa sejak berakhirnya jangka waktu sebagaimana dimaksud pada butir 11.1 huruf a di atas, dan menyampaikan laporan hasil pembubaran MANDIRI INVESTA EQUITY ASEAN 5 PLUS kepada OJK paling lambat 10 (sepuluh) Hari Bursa sejak MANDIRI INVESTA EQUITY ASEAN 5 PLUS dibubarkan.

Dalam hal MANDIRI INVESTA EQUITY ASEAN 5 PLUS wajib dibubarkan karena kondisi sebagaimana dimaksud dalam butir 11.1 huruf b di atas, maka Manajer Investasi wajib:

- i) mengumumkan pembubaran, likuidasi, dan rencana pembagian hasil likuidasi MANDIRI INVESTA EQUITY ASEAN 5 PLUS paling kurang dalam 1 (satu) surat kabar harian berbahasa Indonesia yang berperedaran nasional paling lambat 2 (dua) Hari Bursa sejak diperintahkan OJK, dan pada hari yang sama memberitahukan secara tertulis kepada Bank Kustodian untuk menghentikan perhitungan Nilai Aktiva Bersih MANDIRI INVESTA EQUITY ASEAN 5 PLUS;
- ii) menginstruksikan kepada Bank Kustodian untuk membayarkan dana hasil likuidasi yang menjadi hak Pemegang Unit Penyertaan dengan ketentuan bahwa perhitungannya dilakukan secara proporsional dari Nilai Aktiva Bersih pada saat pembubaran dan dana tersebut diterima Pemegang Unit Penyertaan paling lambat 7 (tujuh) Hari Bursa sejak diperintahkan pembubaran MANDIRI INVESTA EQUITY ASEAN 5 PLUS oleh OJK; dan
- iii) menyampaikan laporan hasil pembubaran, likuidasi, dan pembagian hasil likuidasi MANDIRI INVESTA EQUITY ASEAN 5 PLUS kepada OJK paling lambat 2 (dua) bulan sejak diperintahkan pembubaran MANDIRI INVESTA EQUITY ASEAN 5 PLUS oleh OJK dengan dilengkapi pendapat dari Konsultan Hukum dan Akuntan, serta Akta Pembubaran dan Likuidasi MANDIRI INVESTA EQUITY ASEAN 5 PLUS dari Notaris.

Dalam hal MANDIRI INVESTA EQUITY ASEAN 5 PLUS wajib dibubarkan karena kondisi sebagaimana dimaksud dalam butir 11.1 huruf c di atas, maka Manajer Investasi wajib:

- i) menyampaikan laporan kondisi tersebut kepada OJK dengan dilengkapi kondisi keuangan terakhir MANDIRI INVESTA EQUITY ASEAN 5 PLUS dan mengumumkan kepada para Pemegang Unit Penyertaan rencana pembubaran, likuidasi, dan pembagian hasil likuidasi MANDIRI INVESTA EQUITY ASEAN 5 PLUS paling kurang dalam 1 (satu) surat kabar harian berbahasa Indonesia yang berperedaran nasional, dalam jangka waktu paling lambat 2 (dua) Hari Bursa sejak berakhirnya jangka waktu sebagaimana dimaksud pada butir 11.1 huruf c di atas serta pada hari yang sama memberitahukan secara tertulis kepada Bank Kustodian untuk menghentikan perhitungan Nilai Aktiva Bersih MANDIRI INVESTA EQUITY ASEAN 5 PLUS;
- ii) menginstruksikan kepada Bank Kustodian untuk membayarkan dana hasil likuidasi yang menjadi hak Pemegang Unit Penyertaan dengan ketentuan bahwa perhitungannya dilakukan secara proporsional dari Nilai Aktiva Bersih pada saat likuidasi selesai dilakukan dan dana tersebut diterima Pemegang Unit Penyertaan paling lambat 7 (tujuh) Hari Bursa sejak likuidasi selesai dilakukan; dan
- iii) menyampaikan laporan hasil pembubaran, likuidasi, dan pembagian hasil likuidasi MANDIRI INVESTA EQUITY ASEAN 5 PLUS kepada OJK paling lambat 2 (dua) bulan Hari Bursa sejak dibubarkan dengan dilengkapi pendapat dari Konsultan Hukum dan Akuntan, serta Akta Pembubaran dan Likuidasi MANDIRI INVESTA EQUITY ASEAN 5 PLUS dari Notaris.

Dalam hal MANDIRI INVESTA EQUITY ASEAN 5 PLUS wajib dibubarkan karena kondisi sebagaimana dimaksud dalam butir 11.1 huruf d di atas, maka Manajer Investasi wajib:

- i) menyampaikan kepada OJK dalam jangka waktu paling lambat 2 (dua) Hari Bursa sejak terjadinya kesepakatan pembubaran MANDIRI INVESTA EQUITY ASEAN 5 PLUS oleh Manajer Investasi dan Bank Kustodian dengan melampirkan:

- a) kesepakatan pembubaran dan likuidasi MANDIRI INVESTA EQUITY ASEAN 5 PLUS antara Manajer Investasi dan Bank Kustodian;
 - b) alasan pembubaran; dan
 - c) kondisi keuangan terakhir;
- dan pada hari yang sama mengumumkan rencana pembubaran, likuidasi, dan pembagian hasil likuidasi MANDIRI INVESTA EQUITY ASEAN 5 PLUS kepada para Pemegang Unit Penyertaan paling kurang dalam 1 (satu) surat kabar harian berbahasa Indonesia yang berperedaran nasional serta memberitahukan secara tertulis kepada Bank Kustodian untuk menghentikan perhitungan Nilai Aktiva Bersih MANDIRI INVESTA EQUITY ASEAN 5 PLUS;
- ii) menginstruksikan kepada Bank Kustodian untuk membayarkan dana hasil likuidasi yang menjadi hak Pemegang Unit Penyertaan dengan ketentuan bahwa perhitungannya dilakukan secara proporsional dari Nilai Aktiva Bersih pada saat likuidasi selesai dilakukan dan dana tersebut diterima Pemegang Unit Penyertaan paling lambat 7 (tujuh) Hari Bursa sejak likuidasi selesai dilakukan; dan
 - iii) menyampaikan laporan hasil pembubaran, likuidasi, dan pembagian hasil likuidasi MANDIRI INVESTA EQUITY ASEAN 5 PLUS kepada OJK paling lambat 2 (dua) bulan sejak dibubarkan dengan dilengkapi pendapat dari Konsultan Hukum dan Akuntan, serta Akta Pembubaran dan Likuidasi MANDIRI INVESTA EQUITY ASEAN 5 PLUS dari Notaris.

11.3. Setelah dilakukannya pengumuman rencana pembubaran, likuidasi dan pembagian hasil likuidasi MANDIRI INVESTA EQUITY ASEAN 5 PLUS, maka Pemegang Unit Penyertaan tidak dapat melakukan penjualan kembali (pelunasan).

11.4. PEMBAGIAN HASIL LIKUIDASI

Manajer Investasi wajib memastikan bahwa hasil dari likuidasi MANDIRI INVESTA EQUITY ASEAN 5 PLUS harus dibagi secara proporsional menurut komposisi jumlah Unit Penyertaan yang dimiliki oleh masing-masing Pemegang Unit Penyertaan.

Dalam hal masih terdapat dana hasil likuidasi yang belum diambil oleh Pemegang Unit Penyertaan dan/atau terdapat dana yang tersisa setelah tanggal pembagian hasil likuidasi kepada Pemegang Unit Penyertaan yang ditetapkan oleh Manajer Investasi, maka:

- a. Jika Bank Kustodian telah memberitahukan dana tersebut kepada Pemegang Unit Penyertaan sebanyak 3 (tiga) kali dalam tenggang waktu masing-masing 2 (dua) minggu serta telah mengumumkannya dalam surat kabar harian yang berperedaran nasional, maka dana tersebut wajib disimpan dalam rekening giro di Bank Kustodian selaku Bank Umum, atas nama Bank Kustodian untuk kepentingan Pemegang Unit Penyertaan yang belum mengambil dana hasil likuidasi dan/atau untuk kepentingan Pemegang Unit Penyertaan yang tercatat pada saat Likuidasi, dalam jangka waktu 30 (tiga puluh) tahun;
- b. Setiap biaya yang timbul atas penyimpanan dana tersebut akan dibebankan kepada rekening giro tersebut; dan
- c. Apabila dalam jangka waktu 30 (tiga puluh) tahun tidak diambil oleh Pemegang Unit Penyertaan, maka dana tersebut wajib diserahkan oleh Bank Kustodian kepada Pemerintah Indonesia untuk keperluan pengembangan industri Pasar Modal.

11.5. Dalam hal MANDIRI INVESTA EQUITY ASEAN 5 PLUS dibubarkan dan dilikuidasi, maka beban biaya pembubaran dan likuidasi MANDIRI INVESTA EQUITY ASEAN 5 PLUS termasuk biaya Konsultan Hukum, Akuntan dan beban lain kepada pihak ketiga menjadi tanggung jawab dan wajib dibayar Manajer Investasi kepada pihak-pihak yang bersangkutan.

Informasi yang lebih rinci mengenai Pembubaran dan Likuidasi dapat dibaca dalam Kontrak Investasi Kolektif MANDIRI INVESTA EQUITY ASEAN 5 PLUS yang tersedia di PT Mandiri Manajemen Investasi dan Citibank NA - Indonesia.

BAB XII

PERSYARATAN DAN TATA CARA PEMBELIAN UNIT PENYERTAAN

12.1. PEMBELIAN UNIT PENYERTAAN

Sebelum melakukan pembelian Unit Penyertaan MANDIRI INVESTA EQUITY ASEAN 5 PLUS, pemodal harus sudah membaca dan mengerti isi Prospektus MANDIRI INVESTA EQUITY ASEAN 5 PLUS ini beserta ketentuan-ketentuan yang ada di dalamnya.

Formulir pembukaan rekening, Formulir Profil Calon Pemegang Unit Penyertaan dan Formulir Pemesanan Pembelian Unit Penyertaan MANDIRI INVESTA EQUITY ASEAN 5 PLUS dapat diperoleh dari Manajer Investasi atau Agen Penjual Efek Reksa Dana yang ditunjuk oleh Manajer Investasi (jika ada).

12.2. PEMBELIAN UNIT PENYERTAAN SECARA ELEKTRONIK

Pemegang Unit Penyertaan dapat melakukan transaksi pembelian Unit Penyertaan MANDIRI INVESTA EQUITY ASEAN 5 PLUS secara elektronik sepanjang Manajer Investasi dan/atau Agen Penjual Efek Reksa Dana yang ditunjuk oleh Manajer Investasi (jika ada) telah menyediakan sistem/layanan transaksi pembelian Unit Penyertaan secara elektronik dan Pemegang Unit Penyertaan wajib terlebih dahulu memiliki rekening Efek pada Manajer Investasi dan/atau Agen Penjual Efek Reksa Dana yang ditunjuk oleh Manajer Investasi (jika ada).

Pemegang Unit Penyertaan yang dapat melakukan transaksi pembelian Unit Penyertaan REKSA DANA secara elektronik melalui sistem atau layanan yang disediakan Manajer Investasi adalah Pemegang Unit Penyertaan yang telah membuka rekening Reksa Dana di PT Mandiri Manajemen Investasi dan telah melakukan transaksi pembelian Reksa Dana secara langsung di PT Mandiri Manajemen Investasi.

Pemegang Unit Penyertaan diharuskan melakukan pendaftaran secara online di <https://online.mandiri-investasi.co.id> yang dapat diakses secara langsung atau melalui web Manajer Investasi yakni www.mandiri-investasi.co.id.

Apabila Pemegang Unit Penyertaan bermaksud untuk melakukan transaksi pembelian Unit Penyertaan MANDIRI INVESTA EQUITY ASEAN 5 PLUS secara elektronik, Pemegang Unit Penyertaan dapat menggunakan aplikasi pemesanan pembelian Unit Penyertaan berbentuk formulir elektronik yang disertai dengan bukti pembayaran pembelian Unit Penyertaan (baik dalam bentuk scanned copy atau dalam bentuk lain yang dihasilkan oleh media elektronik atau sistem pembayaran elektronik), secara online pada situs web (website) Manajer Investasi dan/atau Agen Penjual Efek Reksa Dana yang ditunjuk oleh Manajer Investasi (jika ada) dengan menggunakan sistem elektronik yang disediakan oleh Manajer Investasi atau oleh Agen Penjual Efek Reksa Dana yang ditunjuk oleh Manajer Investasi (jika ada). Manajer Investasi atau Agen Penjual Efek Reksa Dana yang ditunjuk oleh Manajer Investasi (jika ada) berhak menolak untuk memproses permohonan pembelian Unit Penyertaan apabila Pemegang Unit Penyertaan belum

melengkapi formulir elektronik yang disediakan dan/atau bukti pembayaran pembelian Unit Penyertaan.

Manajer Investasi wajib memastikan bahwa sistem elektronik yang disediakan oleh Manajer Investasi maupun sistem elektronik yang disediakan oleh Agen Penjual Efek Reksa Dana yang ditunjuk oleh Manajer Investasi (jika ada) untuk pembelian Unit Penyertaan telah sesuai dengan peraturan ketentuan hukum di bidang informasi dan transaksi elektronik yang berlaku, yang antara lain memberikan informasi dan bukti transaksi yang sah, menyediakan Prospektus elektronik dan dokumen elektronik yang dapat dicetak apabila diminta oleh Pemegang Unit Penyertaan dan/atau OJK, dan melindungi kepentingan Pemegang Unit Penyertaan yang beritikad baik serta memastikan Pemegang Unit Penyertaan telah melakukan pendaftaran sistem elektronik yang disediakan oleh Manajer Investasi dan/atau oleh Agen Penjual Efek Reksa Dana yang ditunjuk oleh Manajer Investasi (jika ada).

Ketersediaan Formulir Pemesanan Pembelian Unit Penyertaan dan Prospektus elektronik serta dokumen elektronik yang berkaitan dengan MANDIRI INVESTA EQUITY ASEAN 5 PLUS dapat diperoleh pada situs web (website) Manajer Investasi dan/atau Agen Penjual Efek Reksa Dana yang ditunjuk oleh Manajer Investasi (jika ada), maupun media elektronik lain yang ditentukan oleh Manajer Investasi dan/atau Agen Penjual Efek Reksa Dana yang ditunjuk oleh Manajer Investasi (jika ada).

Manajer Investasi bertanggung jawab atas penyelenggaraan Formulir Pemesanan Pembelian Unit Penyertaan dengan sistem elektronik baik yang disediakan oleh Manajer Investasi maupun melalui Agen Penjual Efek Reksa Dana yang ditunjuk oleh Manajer Investasi (jika ada).

Manajer Investasi wajib tunduk dan memastikan Agen Penjual Efek Reksa Dana yang ditunjuk oleh Manajer Investasi (jika ada) tunduk pada ketentuan peraturan yang berlaku mengenai pelaksanaan penerapan prinsip mengenal nasabah terkait pertemuan langsung (Face to Face) dalam penerimaan calon Pemegang Unit Penyertaan melalui pembukaan rekening secara elektronik dan peraturan mengenai informasi dan transaksi elektronik.

Dalam hal Pemegang Unit Penyertaan melakukan transaksi pembelian Unit Penyertaan secara elektronik maka Pemegang Unit Penyertaan sebagai pihak yang melakukan transaksi melalui media elektronik dengan prinsip kehati-hatian berkewajiban menjaga kerahasiaan data dan/atau penggunaan sandi rahasia (password) pada saat melakukan transaksi pembelian Unit Penyertaan melalui media elektronik untuk menghindari penggunaan secara tidak sah terhadap sandi rahasia dan/atau data-datanya.

Syarat dan ketentuan mengenai Pembelian Unit Penyertaan secara elektronik dapat berbeda dengan syarat dan ketentuan mengenai Pembelian Unit Penyertaan secara umum. Syarat dan ketentuan mengenai Pembelian Unit Penyertaan secara elektronik melalui sistem yang disediakan Manajer Investasi dapat dilihat pada website <https://online.mandiri-investasi.co.id> atau di web Manajer Investasi yakni www.mandiri-investasi.co.id.

12.3. PROSEDUR PEMBELIAN UNIT PENYERTAAN

Para calon Pemegang Unit Penyertaan yang ingin membeli Unit Penyertaan MANDIRI INVESTA EQUITY ASEAN 5 PLUS harus terlebih dahulu mengisi dan

menandatangani formulir pembukaan rekening dan Formulir Profil Calon Pemegang Unit Penyertaan, melengkapinya dengan fotokopi jati diri (Kartu Tanda Penduduk untuk perorangan lokal/Paspor untuk perorangan asing dan fotokopi anggaran dasar, NPWP (Nomor Pokok Wajib Pajak) serta Kartu Tanda Penduduk/Paspor pejabat yang berwenang untuk badan hukum) dan dokumen-dokumen pendukung lainnya apabila diperlukan sesuai dengan Prinsip Mengenal Nasabah Oleh Penyedia Jasa Keuangan di Bidang Pasar Modal sebagaimana diatur dalam Peraturan BAPEPAM & LK Nomor V.D.10 yang merupakan Lampiran Keputusan Ketua BAPEPAM & LK Nomor Kep-476/BL/2009 tanggal 23 Desember 2009 ("Peraturan BAPEPAM & LK Nomor V.D.10"). Formulir pembukaan rekening dan Formulir Profil Calon Pemegang Unit Penyertaan diisi dan ditandatangani oleh calon Pemegang Unit Penyertaan sebelum melakukan pembelian Unit Penyertaan MANDIRI INVESTA EQUITY ASEAN 5 PLUS yang pertama kali (pembelian awal).

Pembelian Unit Penyertaan MANDIRI INVESTA EQUITY ASEAN 5 PLUS dilakukan oleh pemodal dengan mengisi Formulir Pemesanan Pembelian Unit Penyertaan MANDIRI INVESTA EQUITY ASEAN 5 PLUS dan melengkapinya dengan bukti pembayaran.

Formulir Pemesanan Pembelian Unit Penyertaan MANDIRI INVESTA EQUITY ASEAN 5 PLUS beserta bukti pembayaran dan fotokopi bukti jati diri tersebut harus disampaikan kepada Manajer Investasi secara langsung atau melalui Agen Penjual Efek Reksa Dana yang ditunjuk oleh Manajer Investasi (jika ada).

Dalam hal terdapat keyakinan adanya pelanggaran ketentuan sebagaimana diatur dalam Peraturan BAPEPAM & LK Nomor V.D.10 tersebut, Manajer Investasi atau Agen Penjual Efek Reksa Dana yang ditunjuk oleh Manajer Investasi (jika ada) wajib menolak pesanan pembelian Unit Penyertaan dari calon Pemegang Unit Penyertaan.

Pembelian Unit Penyertaan oleh dari calon Pemegang Unit Penyertaan tersebut harus dilakukan sesuai dengan syarat dan ketentuan yang tercantum dalam Kontrak Investasi Kolektif MANDIRI INVESTA EQUITY ASEAN 5 PLUS, Prospektus dan Formulir Pemesanan Pembelian Unit Penyertaan MANDIRI INVESTA EQUITY ASEAN 5 PLUS. Pembelian Unit Penyertaan oleh pemodal yang dilakukan menyimpang dari ketentuan-ketentuan dan persyaratan tersebut di atas tidak akan diproses.

Sesuai dengan Peraturan BAPEPAM & LK Nomor IV.B.1, dalam hal terdapat keyakinan adanya pelanggaran penerapan Prinsip Mengenal Nasabah, Manajer Investasi atau Agen Penjual Efek Reksa Dana yang ditunjuk oleh Manajer Investasi wajib menolak pesanan pembelian Unit Penyertaan dari calon Pemegang Unit Penyertaan.

12.4. BATAS MINIMUM PEMBELIAN UNIT PENYERTAAN

Minimum pembelian awal dan selanjutnya Unit Penyertaan MANDIRI INVESTA EQUITY ASEAN 5 PLUS adalah sebesar Rp. 50.000,- (lima puluh ribu Rupiah) untuk setiap Pemegang Unit Penyertaan.

Apabila pembelian Unit Penyertaan dilakukan melalui Agen Penjual Efek Reksa Dana yang ditunjuk oleh Manajer Investasi (jika ada) maka, Agen Penjual Efek Reksa Dana yang ditunjuk oleh Manajer Investasi (jika ada)

dapat menetapkan jumlah minimum pembelian Unit Penyertaan yang lebih tinggi dari ketentuan minimum pembelian Unit Penyertaan di atas.

12.5. HARGA PEMBELIAN UNIT PENYERTAAN

Setiap Unit Penyertaan MANDIRI INVESTA EQUITY ASEAN 5 PLUS ditawarkan dengan harga sama dengan Nilai Aktiva Bersih awal yaitu sebesar Rp. 1.000,- (seribu Rupiah) pada hari pertama penawaran. Selanjutnya harga pembelian setiap Unit Penyertaan MANDIRI INVESTA EQUITY ASEAN 5 PLUS ditetapkan berdasarkan Nilai Aktiva Bersih MANDIRI INVESTA EQUITY ASEAN 5 PLUS pada akhir Hari Bursa yang bersangkutan.

12.6. PEMROSESAN PEMBELIAN UNIT PENYERTAAN

Formulir Pemesanan Pembelian Unit Penyertaan MANDIRI INVESTA EQUITY ASEAN 5 PLUS beserta bukti pembayaran dan fotokopi bukti jati diri yang diterima secara lengkap dan disetujui (*in complete application*) oleh Manajer Investasi atau Agen Penjual Efek Reksa Dana yang ditunjuk oleh Manajer Investasi (jika ada) sampai dengan pukul 13.00 WIB (tiga belas Waktu Indonesia Barat) dan pembayaran untuk pembelian tersebut telah diterima dengan baik (*in good fund*) oleh Bank Kustodian pada hari pembelian, akan diproses oleh Bank Kustodian berdasarkan Nilai Aktiva Bersih MANDIRI INVESTA EQUITY ASEAN 5 PLUS pada akhir Hari Bursa yang sama.

Formulir Pemesanan Pembelian Unit Penyertaan MANDIRI INVESTA EQUITY ASEAN 5 PLUS beserta bukti pembayaran dan fotokopi bukti jati diri yang diterima secara lengkap dan disetujui (*in complete application*) oleh Manajer Investasi atau Agen Penjual Efek Reksa Dana yang ditunjuk oleh Manajer Investasi (jika ada) setelah pukul 13.00 WIB (tiga belas Waktu Indonesia Barat) dan pembayaran untuk pembelian tersebut telah diterima dengan baik (*in good fund*) oleh Bank Kustodian paling lambat pada Hari Bursa berikutnya, akan diproses oleh Bank Kustodian berdasarkan Nilai Aktiva Bersih MANDIRI INVESTA EQUITY ASEAN 5 PLUS pada akhir Hari Bursa berikutnya.

Untuk pemesanan dan pembayaran pembelian Unit Penyertaan yang dilakukan secara elektronik menggunakan sistem elektronik yang disediakan oleh Manajer Investasi atau oleh Agen Penjual Efek Reksa Dana yang ditunjuk oleh Manajer Investasi (jika ada), jika pemesanan dan pembayaran pembelian tersebut dilakukan pada hari yang bukan merupakan Hari Bursa, maka Nilai Aktiva Bersih yang akan dipergunakan adalah Nilai Aktiva Bersih pada Hari Bursa berikutnya.

12.7 PEMBELIAN UNIT PENYERTAAN SECARA BERKALA

Calon Pemegang Unit Penyertaan dapat melakukan pembelian Unit Penyertaan MANDIRI INVESTA EQUITY ASEAN 5 PLUS secara berkala pada Manajer Investasi atau melalui Agen Penjual Efek Reksa Dana yang ditunjuk oleh Manajer Investasi (jika ada) yang dapat memfasilitas penjualan Unit Penyertaan secara berkala sepanjang hal tersebut dinyatakan secara tertulis dan disetujui oleh calon Pemegang Unit Penyertaan tersebut dalam Formulir Pemesanan Pembelian Unit Penyertaan MANDIRI INVESTA EQUITY ASEAN 5 PLUS. Manajer Investasi wajib memastikan kesiapan pelaksanaan penjualan

Unit Penyertaan secara berkala termasuk kesiapan sistem pembayaran penjualan Unit Penyertaan secara berkala.

Manajer Investasi, Bank Kustodian dan Agen Penjual Efek Reksa Dana yang ditunjuk oleh Manajer Investasi (jika ada) akan menyepakati suatu bentuk Formulir Pemesanan Pembelian Unit Penyertaan yang akan digunakan untuk pembelian Unit Penyertaan secara berkala sehingga pembelian Unit Penyertaan MANDIRI INVESTA EQUITY ASEAN 5 PLUS secara berkala tersebut cukup dilakukan dengan mengisi dan menandatangani Formulir Pemesanan Pembelian Unit Penyertaan pada saat pembelian Unit Penyertaan MANDIRI MANDIRI INVESTA EQUITY ASEAN 5 PLUS secara berkala yang pertama kali. Formulir Pemesanan Pembelian Unit Penyertaan secara berkala yang pertama kali tersebut akan diberlakukan juga sebagai Formulir Pemesanan Pembelian unit Penyertaan yang telah lengkap (*in complete application*) untuk pembelian-pembelian Unit Penyertaan MANDIRI INVESTA EQUITY ASEAN 5 PLUS secara berkala berikutnya sampai dengan berakhirnya jangka waktu pembelian Unit Penyertaan secara berkala yang tertera pada Formulir Pemesanan Pembelian Unit Penyertaan secara berkala.

Formulir Pemesanan Pembelian Unit Penyertaan secara berkala sekurang - kurangnya memuat tanggal pembelian Unit Penyertaan secara berkala, jumlah pembelian Unit Penyertaan secara berkala dan jangka waktu dilakukannya pembelian Unit Penyertaan secara berkala tersebut.

Secara rinci Formulir Pemesanan Pembelian Unit Penyertaan secara berkala sekurang-kurangnya akan mencakup informasi sebagai berikut:

- (a) Tanggal pembelian Unit Penyertaan secara berkala;
- (b) Identitas Calon Investor Pembelian Unit Penyertaan secara berkala, yaitu sekurang-kurangnya: nama, alamat, nomor telepon dan alamat email;
- (c) Sumber dana Pembelian Unit Penyertaan secara berkala;
- (d) informasi tentang rekening bank calon investor pembelian Unit Penyertaan secara berkala;
- (e) Tujuan investasi;
- (f) Nama Reksa Dana yang dibeli;
- (g) Jumlah pembelian Unit Penyertaan secara berkala, termasuk biaya pembelian (jika ada); dan
- (h) Jangka waktu jangka waktu dilakukannya pembelian Unit Penyertaan secara berkala;

Ketentuan mengenai dokumen-dokumen yang harus dilengkapi dan ditandatangani oleh Pemegang Unit Penyertaan sebagaimana dimaksud pada Angka 12.3 di atas yaitu Formulir Profil Pemodal Reksa Dana beserta dokumen-dokumen pendukungnya sesuai dengan Prinsip Mengenal Nasabah Oleh Penyedia Jasa Keuangan di Bidang Pasar Modal sebagaimana diatur dalam Peraturan BAPEPAM dan LK No. V.D.10., wajib dilengkapi oleh calon Pemegang Unit Penyertaan sebelum melakukan pembelian Unit Penyertaan MANDIRI INVESTA EQUITY ASEAN 5 PLUS yang pertama kali (pembelian awal).

Formulir Pemesanan Pembelian Unit Penyertaan MANDIRI INVESTA EQUITY ASEAN 5 PLUS secara berkala dianggap telah diterima dengan baik oleh Manajer Investasi atau Agen Penjual Efek Reksa Dana yang ditunjuk oleh Manajer Investasi (jika ada) pada tanggal yang telah disebutkan di dalam Formulir Pemesanan Pembelian Unit Penyertaan secara berkala yang pertama kali (*in complete application*) dan akan diproses oleh Bank Kustodian berdasarkan Nilai Aktiva Bersih MANDIRI INVESTA EQUITY ASEAN 5

PLUS pada akhir Hari Bursa diterimanya pembayaran untuk pembelian Unit Penyertaan secara berkala tersebut dengan baik (in good funds) oleh Bank Kustodian. Apabila tanggal diterimanya pembayaran untuk pembelian Unit Penyertaan secara berkala tersebut bukan merupakan Hari Bursa, maka pembelian Unit Penyertaan secara berkala tersebut akan diproses oleh Bank Kustodian berdasarkan Nilai Aktiva Bersih MANDIRI INVESTA EQUITY ASEAN 5 PLUS pada Hari Bursa berikutnya. Apabila tanggal yang disebutkan di dalam Formulir Pemesanan Pembelian Unit Penyertaan secara berkala yang pertama kali tersebut bukan merupakan Hari Bursa, maka Formulir Pemesanan Pembelian Unit Penyertaan MANDIRI INVESTA EQUITY ASEAN 5 PLUS secara berkala dianggap telah diterima dengan baik oleh Manajer Investasi atau Agen Penjual Efek Reksa Dana yang ditunjuk oleh Manajer Investasi (jika ada) pada Hari Bursa berikutnya

12.8. SYARAT PEMBAYARAN

Pembayaran pembelian Unit Penyertaan MANDIRI INVESTA EQUITY ASEAN 5 PLUS dilakukan dengan pemindahbukuan/transfer dalam mata uang Rupiah dari rekening calon Pemegang Unit Penyertaan yang berada pada bank yang ditunjuk oleh Manajer Investasi ke dalam rekening MANDIRI INVESTA EQUITY ASEAN 5 PLUS yang berada pada Bank Kustodian sebagai berikut:

Bank : Citibank NA - Indonesia
Rekening : REKSA DANA MANDIRI INVESTA EQUITY ASEAN 5 PLUS
Nomor : 0-810-255-005

Atau

Bank : Bank Mandiri - cabang Bursa Efek Jakarta
Rekening : REKSA DANA MANDIRI INVESTA EQUITY ASEAN
Nomor : 104-000-4496-993

Biaya pemindahbukuan/transfer tersebut di atas, jika ada, menjadi tanggung jawab calon Pemegang Unit Penyertaan.

Manajer Investasi akan memastikan bahwa semua uang para calon Pemegang Unit Penyertaan yang merupakan pembayaran untuk pembelian Unit Penyertaan MANDIRI INVESTA EQUITY ASEAN 5 PLUS akan disampaikan kepada Bank Kustodian paling lambat pada akhir Hari Bursa dilakukannya pembelian Unit Penyertaan MANDIRI INVESTA EQUITY ASEAN 5 PLUS.

12.9. PERSETUJUAN PERMOHONAN PEMBELIAN UNIT PENYERTAAN, SURAT KONFIRMASI TRANSAKSI UNIT PENYERTAAN DAN LAPORAN BULANAN

Manajer Investasi dan Bank Kustodian berhak menerima atau menolak pemesanan pembelian Unit Penyertaan secara keseluruhan atau sebagian. Bagi pemesanan pembelian Unit Penyertaan yang ditolak seluruhnya atau sebagian, dana pembelian atau sisanya akan dikembalikan oleh Manajer Investasi atas nama calon Pemegang Unit Penyertaan tanpa bunga dengan pemindahbukuan/transfer dalam mata uang Rupiah ke rekening yang terdaftar atas nama calon Pemegang Unit Penyertaan.

Bank Kustodian akan menerbitkan dan mengirimkan Surat Konfirmasi Transaksi Unit Penyertaan yang menyatakan jumlah Unit Penyertaan yang dibeli dan dimiliki serta Nilai Aktiva Bersih setiap Unit Penyertaan pada saat

Unit Penyertaan dibeli dalam waktu paling lambat 7 (tujuh) Hari Bursa setelah aplikasi pembelian Unit Penyertaan MANDIRI INVESTA EQUITY ASEAN 5 PLUS dari Pemegang Unit Penyertaan telah lengkap dan diterima dengan baik (*in good fund and in complete application*) oleh Manajer Investasi atau Agen Penjual Efek Reksa Dana yang ditunjuk oleh Manajer Investasi (jika ada) dan uang pembayaran harga pembelian Unit Penyertaan telah diterima dengan baik oleh Bank Kustodian (*in good fund and in complete application*).

Disamping Surat Konfirmasi Transaksi Unit Penyertaan tersebut diatas, Pemegang Unit Penyertaan juga akan mendapatkan Laporan Bulanan.

Surat Konfirmasi Transaksi Unit Penyertaan merupakan bukti kepemilikan Unit Penyertaan MANDIRI INVESTA EQUITY ASEAN 5 PLUS .

Manajer Investasi tidak akan menerbitkan sertifikat sebagai bukti kepemilikan Unit Penyertaan MANDIRI INVESTA EQUITY ASEAN 5 PLUS.

BAB XIII

PERSYARATAN DAN TATA CARA PENJUALAN KEMBALI (PELUNASAN) UNIT PENYERTAAN

13.1. PENJUALAN KEMBALI UNIT PENYERTAAN

Pemegang Unit Penyertaan dapat menjual kembali sebagian atau seluruh Unit Penyertaan MANDIRI INVESTA EQUITY ASEAN 5 PLUS yang dimilikinya dan Manajer Investasi wajib melakukan pembelian kembali Unit Penyertaan tersebut pada setiap Hari Bursa.

13.2. PENJUALAN KEMBALI UNIT PENYERTAAN SECARA ELEKTRONIK

Pemegang Unit Penyertaan dapat melakukan transaksi penjualan kembali Unit Penyertaan MANDIRI INVESTA EQUITY ASEAN 5 PLUS secara elektronik sepanjang Manajer Investasi dan/atau Agen Penjual Efek Reksa Dana yang ditunjuk oleh Manajer Investasi (jika ada) telah menyediakan sistem/layanan transaksi penjualan kembali Unit Penyertaan secara elektronik.

Apabila Pemegang Unit Penyertaan bermaksud untuk melakukan transaksi penjualan kembali Unit Penyertaan MANDIRI INVESTA EQUITY ASEAN 5 PLUS secara elektronik, Pemegang Unit Penyertaan dapat menggunakan aplikasi penjualan kembali Unit Penyertaan berbentuk formulir elektronik secara online pada situs web (website) Manajer Investasi dan/atau Agen Penjual Efek Reksa Dana yang ditunjuk oleh Manajer Investasi (jika ada) dengan menggunakan sistem elektronik yang disediakan oleh Manajer Investasi atau Agen Penjual Efek Reksa Dana yang ditunjuk oleh Manajer Investasi (jika ada). Manajer Investasi atau Agen Penjual Efek Reksa Dana yang ditunjuk oleh Manajer Investasi (jika ada) berhak menolak untuk memproses permohonan penjualan kembali Unit Penyertaan apabila Pemegang Unit Penyertaan belum melengkapi formulir elektronik yang disediakan.

Manajer Investasi wajib memastikan bahwa sistem elektronik yang disediakan oleh Manajer Investasi maupun sistem elektronik yang disediakan oleh Agen Penjual Efek Reksa Dana yang ditunjuk oleh Manajer Investasi (jika ada) untuk penjualan kembali Unit Penyertaan telah sesuai dengan peraturan ketentuan hukum di bidang informasi dan transaksi elektronik yang berlaku, yang antara lain memberikan informasi dan bukti transaksi yang sah, dokumen elektronik yang dapat dicetak apabila diminta oleh Pemegang Unit Penyertaan dan/atau OJK, dan melindungi kepentingan Pemegang Unit Penyertaan yang beritikad baik serta memastikan Pemegang Unit Penyertaan telah melakukan pendaftaran sistem elektronik yang disediakan oleh Manajer Investasi dan/atau oleh Agen Penjual Efek Reksa Dana yang ditunjuk oleh Manajer Investasi (jika ada).

Ketersediaan Formulir Penjualan Kembali Unit Penyertaan dapat diperoleh pada situs web (website) Manajer Investasi dan/atau Agen Penjual Efek Reksa Dana yang ditunjuk oleh Manajer Investasi (jika ada), maupun media elektronik lain yang ditentukan oleh Manajer Investasi dan/atau Agen Penjual Efek Reksa Dana yang ditunjuk oleh Manajer Investasi (jika ada).

Manajer Investasi bertanggung jawab atas penyelenggaraan Formulir Penjualan Kembali Unit Penyertaan dengan sistem elektronik baik yang disediakan oleh Manajer Investasi maupun melalui Agen Penjual Efek Reksa Dana yang ditunjuk oleh Manajer Investasi (jika ada).

Dalam hal Pemegang Unit Penyertaan melakukan transaksi penjualan kembali Unit Penyertaan secara elektronik maka Pemegang Unit Penyertaan sebagai pihak yang melakukan transaksi melalui media elektronik dengan prinsip kehati-hatian berkewajiban menjaga kerahasiaan data dan/atau penggunaan sandi rahasia (password) pada saat melakukan transaksi penjualan kembali Unit Penyertaan melalui media elektronik untuk menghindari penggunaan secara tidak sah terhadap sandi rahasia dan/atau data-datanya.

13.3. PROSEDUR PENJUALAN KEMBALI UNIT PENYERTAAN

Penjualan kembali Unit Penyertaan oleh Pemegang Unit Penyertaan dilakukan dengan mengisi Formulir Penjualan Kembali Unit Penyertaan MANDIRI INVESTA EQUITY ASEAN 5 PLUS yang ditujukan kepada Manajer Investasi secara langsung atau melalui Agen Penjual Efek Reksa Dana yang ditunjuk oleh Manajer Investasi (jika ada).

Penjualan kembali Unit Penyertaan harus dilakukan sesuai dengan syarat dan ketentuan yang tercantum dalam Kontrak Investasi Kolektif MANDIRI INVESTA EQUITY ASEAN 5 PLUS, Prospektus dan dalam Formulir Penjualan Kembali Unit Penyertaan MANDIRI INVESTA EQUITY ASEAN 5 PLUS.

Permohonan penjualan kembali Unit Penyertaan yang dilakukan menyimpang dari syarat dan ketentuan tersebut di atas tidak akan diproses.

13.4. BATAS MINIMUM PENJUALAN KEMBALI DAN SALDO MINIMUM KEPEMILIKAN UNIT PENYERTAAN

Batas minimum penjualan kembali Unit Penyertaan MANDIRI INVESTA EQUITY ASEAN 5 PLUS bagi setiap Pemegang Unit Penyertaan adalah sebesar Rp. 50.000,- (lima puluh ribu Rupiah) setiap transaksi.

Saldo minimum kepemilikan Unit Penyertaan MANDIRI INVESTA EQUITY ASEAN 5 PLUS yang harus dipertahankan oleh setiap Pemegang Unit Penyertaan adalah sebesar Rp. 50.000,- (lima puluh ribu Rupiah).

Apabila penjualan kembali Unit Penyertaan mengakibatkan jumlah kepemilikan Unit Penyertaan MANDIRI INVESTA EQUITY ASEAN 5 PLUS yang tersisa kurang dari Saldo Minimum Kepemilikan Unit Penyertaan sesuai dengan yang dipersyaratkan pada Hari Bursa penjualan kembali Unit Penyertaan, maka Manajer Investasi atau Agen Penjual Efek Reksa Dana yang ditunjuk oleh Manajer Investasi (jika ada) harus memberitahukan kepada Pemegang Unit Penyertaan untuk melakukan penjualan kembali seluruh Unit Penyertaan yang tersisa milik Pemegang Unit Penyertaan

dengan mengisi Formulir Penjualan Kembali Unit Penyertaan untuk seluruh Unit Penyertaan yang tersisa tersebut.

Apabila penjualan kembali Unit Penyertaan oleh Pemegang Unit Penyertaan dilakukan melalui Agen Penjual Efek Reksa Dana yang ditunjuk oleh Manajer Investasi (jika ada) maka, Agen Penjual Efek Reksa Dana yang ditunjuk oleh Manajer Investasi (jika ada) dapat menetapkan jumlah minimum penjualan kembali Unit Penyertaan yang lebih tinggi dari ketentuan minimum penjualan kembali Unit Penyertaan di atas.

Ketentuan mengenai saldo minimum kepemilikan Unit Penyertaan MANDIRI INVESTA EQUITY ASEAN 5 PLUS berlaku terhadap penjualan kembali dan pengalihan investasi dari MANDIRI INVESTA EQUITY ASEAN 5 PLUS ke Reksa Dana lain yang dikelola oleh Manajer Investasi, kecuali Reksa Dana Pasar Uang dan Reksa Dana Terproteksi.

13.5. BATAS MAKSIMUM PENJUALAN KEMBALI UNIT PENYERTAAN

Manajer Investasi berhak membatasi jumlah penjualan kembali Unit Penyertaan MANDIRI INVESTA EQUITY ASEAN 5 PLUS dalam 1 (satu) Hari Bursa sampai dengan 20% (dua puluh persen) dari total Nilai Aktiva Bersih MANDIRI INVESTA EQUITY ASEAN 5 PLUS pada Hari Bursa diterimanya permohonan penjualan kembali. Manajer Investasi dapat menggunakan total Nilai Aktiva Bersih pada 1 (satu) Hari Bursa sebelum Hari Bursa diterimanya permohonan penjualan kembali Unit Penyertaan sebagai perkiraan penghitungan batas maksimum penjualan kembali Unit Penyertaan pada Hari Bursa penjualan kembali Unit Penyertaan. Batas Maksimum penjualan kembali Unit Penyertaan dari Pemegang Unit Penyertaan berlaku akumulatif dengan permohonan pengalihan investasi dari Pemegang Unit Penyertaan (jumlah total permohonan penjualan kembali Unit Penyertaan dan pengalihan investasi dari Pemegang Unit Penyertaan). Dalam hal Manajer Investasi menerima atau menyimpan permohonan penjualan kembali Unit Penyertaan dalam 1 (satu) Hari Bursa lebih dari 20% (dua puluh persen) dari total Nilai Aktiva Bersih MANDIRI INVESTA EQUITY ASEAN 5 PLUS yang diterbitkan pada Hari Bursa diterimanya permohonan penjualan kembali Unit Penyertaan dan Manajer Investasi bermaksud menggunakan haknya untuk membatasi jumlah penjualan kembali Unit Penyertaan, maka kelebihan permohonan penjualan kembali tersebut oleh Bank Kustodian atas instruksi Manajer Investasi dapat diproses dan dibukukan serta dianggap sebagai permohonan penjualan kembali pada Hari Bursa berikutnya yang ditentukan berdasarkan urutan permohonan (*first come first served*) di Manajer Investasi setelah Manajer Investasi atau Agen Penjual Efek Reksa Dana yang ditunjuk oleh Manajer Investasi (jika ada) memberitahukan keadaan tersebut kepada Pemegang Unit Penyertaan yang permohonan penjualan kembali Unit Penyertaannya tidak dapat diproses pada Hari Bursa diterimanya permohonan penjualan kembali Unit Penyertaan tersebut dan memperoleh konfirmasi dari Pemegang Unit Penyertaan bahwa permohonan penjualan kembali Unit Penyertaan dapat tetap diproses sebagai permohonan penjualan kembali Unit Penyertaan pada Hari Bursa berikutnya yang ditentukan berdasarkan urutan permohonan (*first come first served*) di Manajer Investasi.

13.6. PEMBAYARAN PENJUALAN KEMBALI UNIT PENYERTAAN

Pembayaran dana hasil penjualan kembali Unit Penyertaan akan dilakukan dalam bentuk pemindahbukuan/transfer dalam mata uang Rupiah ke rekening yang terdaftar atas nama Pemegang Unit Penyertaan. Biaya pemindahbukuan/transfer, jika ada, merupakan beban dari Pemegang Unit Penyertaan. Pembayaran dana hasil penjualan kembali Unit Penyertaan MANDIRI INVESTA EQUITY ASEAN 5 PLUS dilakukan sesegera mungkin, paling lambat 7 (tujuh) Hari Bursa sejak Formulir Penjualan Kembali Unit Penyertaan, yang telah dipenuhi sesuai dengan syarat dan ketentuan yang tercantum dalam Kontrak Investasi Kolektif MANDIRI INVESTA EQUITY ASEAN 5 PLUS, Prospektus dan Formulir Penjualan Kembali Unit Penyertaan MANDIRI INVESTA EQUITY ASEAN 5 PLUS, telah lengkap dan diterima dengan baik (*in complete application*) oleh Manajer Investasi atau Agen Penjual Efek Reksa Dana yang ditunjuk oleh Manajer Investasi (jika ada).

13.7. HARGA PENJUALAN KEMBALI UNIT PENYERTAAN

Harga penjualan kembali setiap Unit Penyertaan MANDIRI INVESTA EQUITY ASEAN 5 PLUS adalah harga setiap Unit Penyertaan pada Hari Bursa yang ditentukan berdasarkan Nilai Aktiva Bersih MANDIRI INVESTA EQUITY ASEAN 5 PLUS pada akhir Hari Bursa tersebut.

13.8. PEMROSESAN PENJUALAN KEMBALI UNIT PENYERTAAN

Formulir Penjualan Kembali Unit Penyertaan MANDIRI INVESTA EQUITY ASEAN 5 PLUS yang telah dipenuhi sesuai dengan syarat dan ketentuan yang tercantum dalam Kontrak Investasi Kolektif MANDIRI INVESTA EQUITY ASEAN 5 PLUS, Prospektus dan Formulir Penjualan Kembali Unit Penyertaan MANDIRI INVESTA EQUITY ASEAN 5 PLUS, yang telah diterima secara lengkap (*in complete application*) oleh Manajer Investasi atau Agen Penjual Efek Reksa Dana yang ditunjuk oleh Manajer Investasi (jika ada) sampai dengan pukul 13.00 WIB (tiga belas Waktu Indonesia Barat), akan diproses oleh Bank Kustodian berdasarkan Nilai Aktiva Bersih MANDIRI INVESTA EQUITY ASEAN 5 PLUS pada akhir Hari Bursa yang sama.

Formulir Penjualan Kembali Unit Penyertaan MANDIRI INVESTA EQUITY ASEAN 5 PLUS yang telah dipenuhi sesuai dengan syarat dan ketentuan yang tercantum dalam Kontrak Investasi Kolektif MANDIRI INVESTA EQUITY ASEAN 5 PLUS, Prospektus dan Formulir Penjualan Kembali Unit Penyertaan MANDIRI INVESTA EQUITY ASEAN 5 PLUS, yang diterima secara lengkap (*in complete application*) oleh Manajer Investasi atau Agen Penjual Efek Reksa Dana yang ditunjuk oleh Manajer Investasi (jika ada) setelah pukul 13.00 WIB (tiga belas Waktu Indonesia Barat), akan diproses oleh Bank Kustodian berdasarkan Nilai Aktiva Bersih MANDIRI INVESTA EQUITY ASEAN 5 PLUS pada akhir Hari Bursa berikutnya.

Untuk penjualan kembali Unit Penyertaan yang dilakukan secara elektronik menggunakan sistem elektronik yang disediakan oleh Manajer Investasi atau oleh Agen Penjual Efek Reksa Dana yang ditunjuk oleh Manajer Investasi (jika ada), jika penjualan kembali Unit Penyertaan tersebut dilakukan pada hari yang bukan merupakan Hari Bursa, maka Nilai Aktiva Bersih yang akan dipergunakan adalah Nilai Aktiva Bersih pada Hari Bursa berikutnya.

13.9. SURAT KONFIRMASI TRANSAKSI UNIT PENYERTAAN

Bank Kustodian akan menerbitkan dan mengirimkan Surat Konfirmasi Transaksi Unit Penyertaan yang menyatakan antara lain jumlah Unit Penyertaan yang dijual kembali dan dimiliki serta Nilai Aktiva Bersih setiap Unit Penyertaan pada saat Unit Penyertaan dijual kembali dalam waktu paling lambat 7 (tujuh) Hari Bursa setelah aplikasi penjualan kembali Unit Penyertaan MANDIRI INVESTA EQUITY ASEAN 5 PLUS dari Pemegang Unit Penyertaan telah lengkap dan diterima dengan baik (*in complete application*) oleh Manajer Investasi atau Agen Penjual Efek Reksa Dana yang ditunjuk oleh Manajer Investasi (jika ada).

13.10. PENOLAKAN PENJUALAN KEMBALI UNIT PENYERTAAN

Setelah memberitahukan secara tertulis kepada OJK dengan tembusan kepada Bank Kustodian, Manajer Investasi dapat menolak pembelian kembali (pelunasan) Unit Penyertaan MANDIRI INVESTA EQUITY ASEAN 5 PLUS , apabila terjadi hal-hal sebagai berikut:

- (i) Bursa Efek dimana sebagian besar Portofolio Efek MANDIRI INVESTA EQUITY ASEAN 5 PLUS diperdagangkan ditutup; atau
- (ii) Perdagangan Efek atas sebagian besar Portofolio Efek MANDIRI INVESTA EQUITY ASEAN 5 PLUS di Bursa Efek dihentikan; atau
- (iii) Keadaan kahar sebagaimana dimaksud dalam Pasal 5 huruf k Undang-Undang Nomor 8 Tahun 1995 (seribu sembilan ratus sembilan puluh lima) tentang Pasar Modal beserta peraturan pelaksanaannya.

Manajer Investasi wajib memberitahukan secara tertulis hal tersebut di atas kepada Pemegang Unit Penyertaan paling lambat 1 (satu) Hari Bursa setelah tanggal instruksi penjualan kembali dari Pemegang Unit Penyertaan diterima oleh Manajer Investasi.

Bank Kustodian dilarang mengeluarkan Unit Penyertaan baru selama periode penolakan pembelian kembali (pelunasan) Unit Penyertaan.

BAB XIV

PERSYARATAN DAN TATA CARA PENGALIHAN INVESTASI

14.1. PENGALIHAN INVESTASI

Pemegang Unit Penyertaan dapat mengalihkan sebagian atau seluruh investasinya dalam Unit Penyertaan MANDIRI INVESTA EQUITY ASEAN 5 PLUS ke Reksa Dana lainnya, kecuali Reksa Dana Pasar Uang (dalam hal ini tidak termasuk REKSA DANA MANDIRI INVESTA PASAR UANG) dan Reksa Dana Terproteksi yang dikelola oleh Manajer Investasi.

MANDIRI INVESTA EQUITY ASEAN 5 PLUS dapat menerima pengalihan investasi dari Reksa Dana - Reksa Dana lainnya, kecuali Reksa Dana Pasar Uang (dalam hal ini tidak termasuk REKSA DANA MANDIRI INVESTA PASAR UANG) dan Reksa Dana Terproteksi yang dikelola oleh Manajer Investasi.

14.2. PENGALIHAN INVESTASI SECARA ELEKTRONIK

Transaksi pengalihan investasi secara elektronik dapat dilaksanakan sepanjang Manajer Investasi dan/atau Agen Penjual Efek Reksa Dana yang ditunjuk oleh Manajer Investasi (jika ada) telah menyediakan sistem/layanan transaksi pengalihan investasi secara elektronik.

Apabila Pemegang Unit Penyertaan bermaksud untuk melakukan transaksi pengalihan investasi MANDIRI INVESTA EQUITY ASEAN 5 PLUS secara elektronik, Pemegang Unit Penyertaan dapat menggunakan aplikasi pengalihan investasi berbentuk formulir elektronik secara online pada situs web (website) Manajer Investasi dan/atau Agen Penjual Efek Reksa Dana yang ditunjuk oleh Manajer Investasi (jika ada) dengan menggunakan sistem elektronik yang disediakan oleh Manajer Investasi atau Agen Penjual Efek Reksa Dana yang ditunjuk oleh Manajer Investasi (jika ada) sesuai dengan syarat dan ketentuan tata cara pengalihan MANDIRI INVESTA EQUITY ASEAN 5 PLUS. Manajer Investasi atau Agen Penjual Efek Reksa Dana yang ditunjuk oleh Manajer Investasi (jika ada) berhak menolak untuk memproses permohonan pengalihan investasi apabila Pemegang Unit Penyertaan belum melengkapi formulir elektronik yang disediakan.

Manajer Investasi wajib memastikan bahwa sistem elektronik yang disediakan oleh Manajer Investasi maupun sistem elektronik yang disediakan oleh Agen Penjual Efek Reksa Dana yang ditunjuk oleh Manajer Investasi (jika ada) untuk pengalihan investasi telah sesuai dengan peraturan ketentuan hukum di bidang informasi dan transaksi elektronik yang berlaku, yang antara lain memberikan informasi dan bukti transaksi yang sah, dokumen elektronik yang dapat dicetak apabila diminta oleh Pemegang Unit Penyertaan dan/atau OJK, dan melindungi kepentingan Pemegang Unit Penyertaan yang beritikad baik serta memastikan Pemegang Unit Penyertaan telah melakukan pendaftaran sistem elektronik yang disediakan oleh Manajer Investasi dan/atau oleh Agen Penjual Efek Reksa Dana yang ditunjuk oleh Manajer Investasi (jika ada).

Ketersediaan Formulir Pengalihan Investasi dapat diperoleh pada situs web (website) Manajer Investasi dan/atau Agen Penjual Efek Reksa Dana yang ditunjuk oleh Manajer Investasi (jika ada), maupun media elektronik lain yang ditentukan oleh Manajer Investasi dan/atau Agen Penjual Efek Reksa Dana yang ditunjuk oleh Manajer Investasi (jika ada).

Manajer Investasi bertanggung jawab atas penyelenggaraan Formulir Pengalihan Investasi dengan sistem elektronik baik yang disediakan oleh Manajer Investasi maupun melalui Agen Penjual Efek Reksa Dana yang ditunjuk oleh Manajer Investasi (jika ada).

Dalam hal Pemegang Unit Penyertaan melakukan transaksi pengalihan investasi secara elektronik maka Pemegang Unit Penyertaan sebagai pihak yang melakukan transaksi melalui media elektronik dengan prinsip kehati-hatian berkewajiban menjaga kerahasiaan data dan/atau penggunaan sandi rahasia (password) pada saat melakukan transaksi pengalihan Unit Penyertaan melalui media elektronik untuk menghindari penggunaan secara tidak sah terhadap sandi rahasia dan/atau data-datanya.

14.3. PROSEDUR PENGALIHAN INVESTASI

Pengalihan investasi dilakukan dengan mengisi dan menyampaikan Formulir Pengalihan Investasi kepada Manajer Investasi atau Agen Penjual Efek Reksa Dana yang ditunjuk oleh Manajer Investasi (jika ada).

Pengalihan investasi tersebut harus dilakukan sesuai dengan syarat dan ketentuan yang tercantum dalam Kontrak Investasi Kolektif MANDIRI INVESTA EQUITY ASEAN 5 PLUS, Prospektus dan dalam Formulir Pengalihan Investasi Reksa Dana yang bersangkutan. Pengalihan investasi oleh Pemegang Unit Penyertaan yang dilakukan menyimpang dari ketentuan-ketentuan dan persyaratan-persyaratan dalam Reksa Dana yang bersangkutan tidak akan diproses.

14.4. PEMROSESAN PENGALIHAN INVESTASI

Pengalihan investasi diproses oleh Manajer Investasi dengan melakukan pembelian kembali Unit Penyertaan Reksa Dana yang bersangkutan yang dimiliki oleh Pemegang Unit Penyertaan dan melakukan penjualan Unit Penyertaan Reksa Dana lainnya yang diinginkan oleh Pemegang Unit Penyertaan.

Formulir Pengalihan Investasi yang diterima secara lengkap (*in complete application*) oleh Manajer Investasi atau Agen Penjual Efek Reksa Dana yang ditunjuk oleh Manajer Investasi (jika ada) sampai dengan pukul 13.00 WIB (tiga belas Waktu Indonesia Barat), akan diproses oleh Bank Kustodian berdasarkan Nilai Aktiva Bersih Reksa Dana yang bersangkutan pada akhir Hari Bursa yang sama.

Formulir Pengalihan Investasi yang diterima secara lengkap (*in complete application*) oleh Manajer Investasi atau Agen Penjual Efek Reksa Dana yang ditunjuk oleh Manajer Investasi (jika ada) setelah pukul 13.00 WIB (tiga belas Waktu Indonesia Barat), akan diproses oleh Bank Kustodian berdasarkan Nilai Aktiva Bersih Reksa Dana yang bersangkutan pada akhir Hari Bursa berikutnya.

Untuk pengalihan investasi yang dilakukan secara elektronik menggunakan sistem elektronik yang disediakan oleh Manajer Investasi atau oleh Agen Penjual Efek Reksa Dana yang ditunjuk oleh Manajer Investasi (jika ada), jika pengalihan investasi tersebut dilakukan pada hari yang bukan merupakan Hari Bursa, maka Nilai Aktiva Bersih yang akan dipergunakan adalah Nilai Aktiva Bersih pada Hari Bursa berikutnya.

Diterima atau tidaknya permohonan pengalihan investasi sangat tergantung dari ada atau tidaknya Unit Penyertaan dan terpenuhinya batas minimum pembelian Unit Penyertaan Reksa Dana yang dituju.

Dana investasi Pemegang Unit Penyertaan yang permohonan pengalihan investasinya telah diterima oleh Manajer Investasi atau Agen Penjual Efek Reksa Dana yang ditunjuk oleh Manajer Investasi (jika ada) akan dipindahbukukan oleh Bank Kustodian ke dalam rekening Reksa Dana yang dituju, sesegera mungkin paling lambat 7 (tujuh) Hari Bursa terhitung sejak Formulir Pengalihan investasi diterima secara lengkap oleh Manajer Investasi atau Agen Penjual Efek Reksa Dana yang ditunjuk oleh Manajer Investasi (jika ada).

14.5. BATAS MAKSIMUM PENGALIHAN INVESTASI

Manajer Investasi berhak membatasi jumlah pengalihan investasi dari Unit Penyertaan MANDIRI INVESTA EQUITY ASEAN 5 PLUS ke Unit Penyertaan Reksa Dana lainnya dalam 1 (satu) Hari Bursa sampai dengan 5% (lima persen) dari total Nilai Aktiva Bersih MANDIRI INVESTA EQUITY ASEAN 5 PLUS pada Hari Bursa diterimanya permohonan pengalihan investasi. Manajer Investasi dapat menggunakan total Nilai Aktiva Bersih pada 1 (satu) Hari Bursa sebelum Hari Bursa diterimanya permohonan pengalihan investasi sebagai perkiraan penghitungan batas maksimum pengalihan investasi pada Hari Bursa pengalihan investasi. Batas maksimum pengalihan investasi dari Pemegang Unit Penyertaan di atas berlaku akumulatif dengan permohonan penjualan kembali Unit Penyertaan dari Pemegang Unit Penyertaan (jumlah total permohonan pengalihan investasi dan penjualan kembali Unit Penyertaan dari Pemegang Unit Penyertaan).

Dalam hal Manajer Investasi menerima atau menyimpan permohonan pengalihan investasi dalam 1 (satu) Hari Bursa lebih dari 5% (lima persen) dari total Nilai Aktiva Bersih MANDIRI INVESTA EQUITY ASEAN 5 PLUS pada Hari Bursa pengalihan investasi dan Manajer Investasi bermaksud menggunakan haknya untuk membatasi jumlah pengalihan investasi, maka kelebihan permohonan pengalihan investasi tersebut oleh Bank Kustodian atas instruksi Manajer Investasi dapat diproses dan dibukukan serta dianggap sebagai permohonan pengalihan investasi pada Hari Bursa berikutnya yang ditentukan berdasarkan urutan permohonan (*first come first served*) di Manajer Investasi setelah Manajer Investasi memberitahukan keadaan tersebut kepada Pemegang Unit Penyertaan yang permohonan pengalihan investasinya tidak dapat diproses pada Hari Bursa diterimanya permohonan pengalihan investasi tersebut memperoleh konfirmasi dari Pemegang Unit Penyertaan bahwa permohonan pengalihan investasi dapat tetap diproses sebagai permohonan pengalihan investasi pada Hari Bursa berikutnya yang ditentukan berdasarkan urutan permohonan (*first come first served*) di Manajer Investasi.

14.6. SURAT KONFIRMASI TRANSAKSI UNIT PENYERTAAN

Bank Kustodian akan menerbitkan dan mengirimkan Surat Konfirmasi Transaksi Unit Penyertaan yang menyatakan antara lain jumlah investasi yang dialihkan dan dimiliki serta Nilai Aktiva Bersih setiap Unit Penyertaan pada saat investasi dialihkan dalam waktu paling lambat 7 (tujuh) Hari Bursa setelah aplikasi pengalihan investasi dalam MANDIRI INVESTA EQUITY ASEAN

5 PLUS dari Pemegang Unit Penyertaan diterima dengan baik (*in complete application*) oleh Manajer Investasi maupun melalui Agen Penjual Efek Reksa Dana yang ditunjuk oleh Manajer Investasi (jika ada).

BAB XV

PENYELESAIAN PENGADUAN PEMEGANG UNIT PENYERTAAN

15.1. Pengaduan

- i. Pengaduan adalah ungkapan ketidakpuasan Pemegang Unit Penyertaan yang disebabkan oleh adanya kerugian dan/atau potensi kerugian finansial pada Pemegang Unit Penyertaan yang diduga karena kesalahan atau kelalaian Manajer Investasi dan/atau Bank Kustodian, sesuai dengan kedudukannya, kewenangan, tugas dan kewajibannya masing-masing sesuai Kontrak dan peraturan perundang-undangan yang berlaku bagi Manajer Investasi dan/atau Bank Kustodian.
- ii. Pengaduan oleh Pemegang Unit Penyertaan disampaikan kepada Manajer Investasi, yang wajib diselesaikan oleh Manajer Investasi dengan mekanisme sebagaimana dimaksud dalam Sub Bab Mekanisme Penyelesaian Pengaduan.
- iii. Dalam hal pengaduan tersebut berkaitan dengan fungsi Bank Kustodian, maka Manajer Investasi akan menyampaikannya kepada Bank Kustodian, dan Bank Kustodian wajib menyelesaikan pengaduan dengan mekanisme sebagaimana dimaksud dalam Bab Penyelesaian Pengaduan Pemegang Unit Penyertaan - Sub Bab Mekanisme Penyelesaian Pengaduan.

15.2. Mekanisme Penyelesaian Pengaduan

- i. Manajer Investasi akan melayani dan menyelesaikan adanya pengaduan Pemegang Unit Penyertaan.
- ii. Manajer Investasi akan segera menindaklanjuti dan menyelesaikan pengaduan Pemegang Unit Penyertaan paling lambat 20 (dua puluh) hari kerja setelah tanggal penerimaan pengaduan.
- iii. Manajer Investasi dapat memperpanjang jangka waktu sebagaimana dimaksud dalam butir ii di atas sesuai dengan syarat dan ketentuan yang diatur dalam SE OJK Tentang Pelayanan dan Penyelesaian Pengaduan Konsumen Pada Pelaku Usaha Jasa Keuangan.
- iv. Perpanjangan jangka waktu penyelesaian pengaduan sebagaimana dimaksud pada butir iii di atas akan diberitahukan secara tertulis kepada Pemegang Unit Penyertaan yang mengajukan pengaduan sebelum jangka waktu sebagaimana dimaksud pada butir ii berakhir.
- v. Manajer Investasi menyediakan informasi mengenai status pengaduan Pemegang Unit Penyertaan melalui berbagai sarana komunikasi yang disediakan oleh Manajer Investasi antara lain melalui website, surat, surat elektronik (e-mail) atau telepon
- vi. Otoritas Jasa Keuangan dapat meminta atau mengakses status perkembangan Penanganan Pengaduan yang disampaikan oleh Pemegang Unit Penyertaan kepada Manajer Investasi.

15.3. Penyelesaian Pengaduan

Manajer Investasi dapat melakukan penyelesaian pengaduan sesuai dengan ketentuan internal yang mengacu pada ketentuan-ketentuan sebagaimana diatur dalam SE OJK Tentang Pelayanan dan Penyelesaian Pengaduan Konsumen Pada Pelaku Usaha Jasa Keuangan.

15.4. Penyelesaian Pengaduan Melalui Penyelesaian Sengketa

Dalam hal tidak tercapai kesepakatan penyelesaian Pengaduan sebagaimana dimaksud pada Sub Bab Penyelesaian Pengaduan di atas, Pemegang Unit Penyertaan dan Manajer Investasi dapat melakukan Penyelesaian Sengketa sebagaimana diatur lebih lanjut pada Bab Penyelesaian Sengketa.

15.5. Pelaporan Penyelesaian Pengaduan

Manajer Investasi akan melaporkan secara berkala adanya pengaduan dan tindak lanjut pelayanan dan penyelesaian pengaduan kepada OJK sesuai dengan ketentuan-ketentuan sebagaimana diatur dalam SE OJK Tentang Pelayanan dan Penyelesaian Pengaduan Konsumen Pada Pelaku Usaha Jasa Keuangan.

BAB XVI

PENYELESAIAN SENGKETA

- 16.1. Setiap perselisihan, pertentangan dan perbedaan pendapat termasuk pelaksanaannya termasuk tentang keabsahan Kontrak Investasi Kolektif MANDIRI INVESTA EQUITY ASEAN 5 PLUS (“Perselisihan”), sepanjang memungkinkan, diselesaikan secara damai antara Para Pihak dalam jangka waktu 60 (enam puluh) Hari Kalender (“Masa Tenggang”) sejak diterimanya oleh salah satu pihak pemberitahuan tertulis dari salah satu pihak mengenai adanya Perselisihan tersebut.
- 16.2. Dalam hal Perselisihan tersebut tidak dapat diselesaikan dengan cara damai dalam Masa Tenggang sebagaimana dimaksud dengan ketentuan tersebut di atas, maka syarat arbitrase berlaku dan Perselisihan tersebut akan diselesaikan secara tuntas melalui Badan Arbitrase Pasar Modal Indonesia (“BAPMI”) dengan menggunakan Peraturan dan Acara BAPMI dan tunduk pada Undang-Undang Nomor 30 Tahun 1999 (seribu sembilan ratus sembilan puluh sembilan) tentang Arbitrase dan Alternatif Penyelesaian Sengketa, berikut semua perubahannya.
- 16.3. Proses Arbitrase akan dilakukan dengan cara yang sesuai dengan peraturan perundangan-undangan yang berlaku.
- 16.4. Tak satu Pihak pun berhak memulai atau mengadakan gugatan di Pengadilan atas masalah yang sedang dipersengketakan sampai masalah tersebut diputuskan oleh Majelis Arbitrase, kecuali untuk memberlakukan suatu ketetapan arbitrase yang diberikan sesuai dengan ketentuan dalam Kontrak.
- 16.5. Sambil menanti pengumuman putusan arbitrase, Para Pihak akan terus melaksanakan kewajibannya masing-masing berdasarkan Kontrak kecuali Kontrak telah diakhiri satu dan lain tanpa mengurangi kekuatan berlakunya penyelesaian dan penyesuaian perhitungan akhir berdasarkan putusan arbitrase.
- 16.6. Tidak satu Pihak pun ataupun dari arbiter diperbolehkan mengungkapkan adanya, isinya, atau hasil arbitrase berdasarkan perjanjian ini tanpa izin tertulis terlebih dahulu dari Pihak lainnya.
- 16.7. Ketentuan-ketentuan yang tercantum dalam Bab ini akan tetap berlaku sekalipun Kontrak diakhiri dan/atau berakhir.

BAB XVII
SKEMA PEMBELIAN DAN PENJUALAN KEMBALI (PELUNASAN) UNIT
PENYERTAAN SERTA PENGALIHAN INVESTASI UNIT PENYERTAAN
MANDIRI INVESTA EQUITY ASEAN 5 PLUS

17.1. SKEMA PEMBELIAN UNIT PENYERTAAN

Pembelian tanpa melalui Agen Penjual Reksa Dana

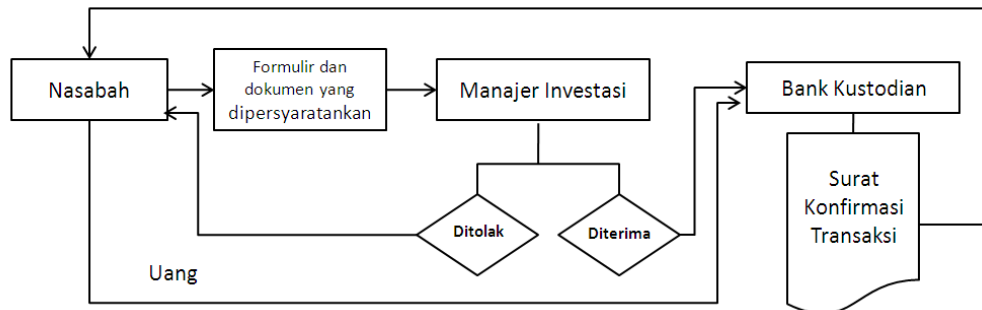

Pembelian melalui Agen Penjual Reksa Dana

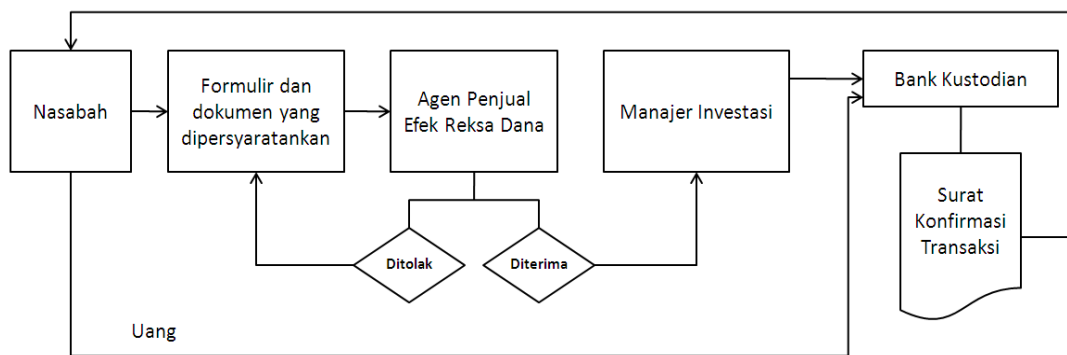

17.2. SKEMA PENJUALAN KEMBALI (PELUNASAN) UNIT PENYERTAAN

Penjualan Kembali tanpa melalui Agen Penjual Efek Reksa Dana

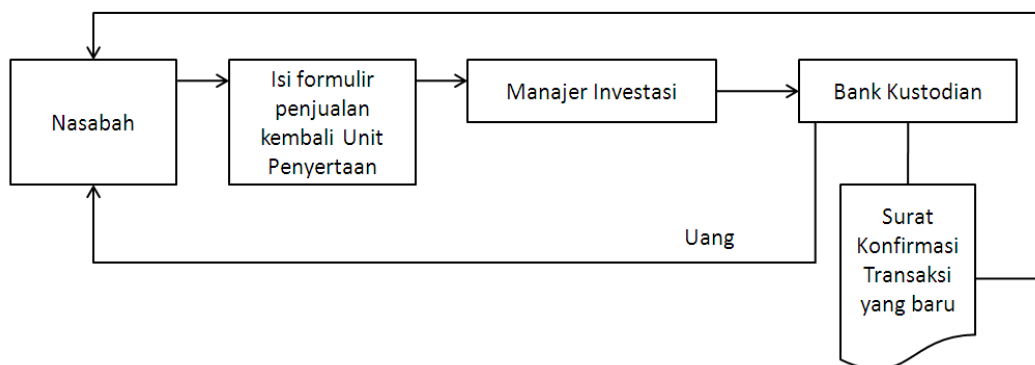

Penjualan Kembali melalui Agen Penjual Efek Reksa Dana

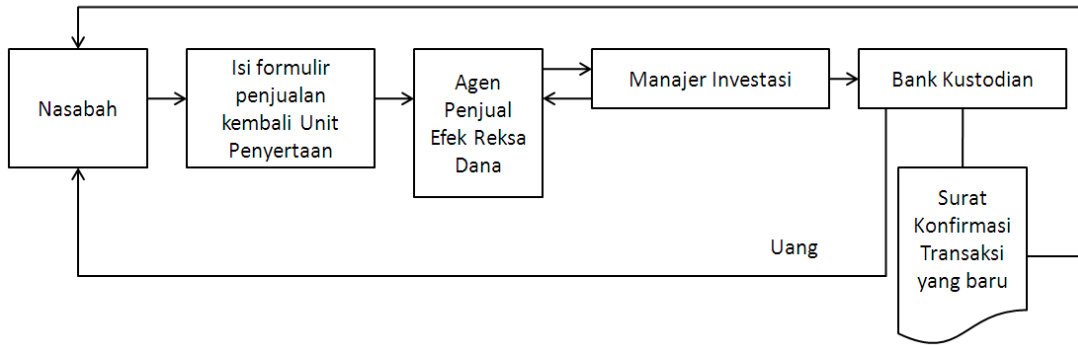

17.3. SKEMA PENGALIHAN INVESTASI

Pengalihan tanpa melalui Agen Penjual Efek Reksa Dana

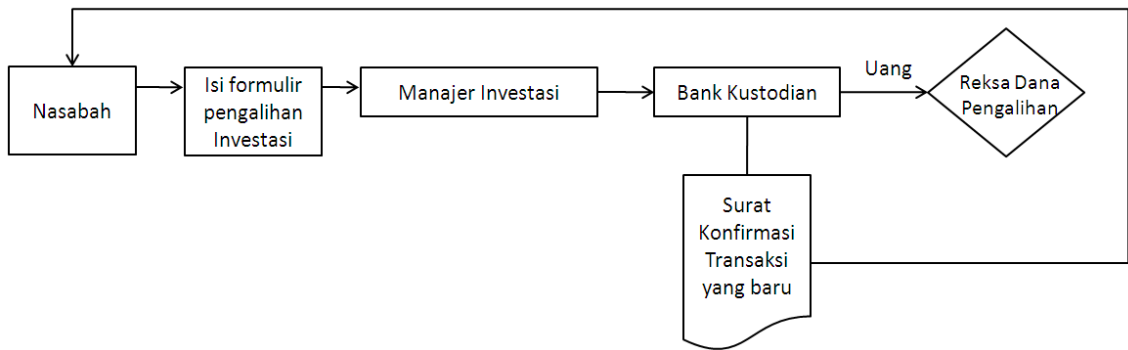

Pengalihan melalui Agen Penjual Efek Reksa Dana

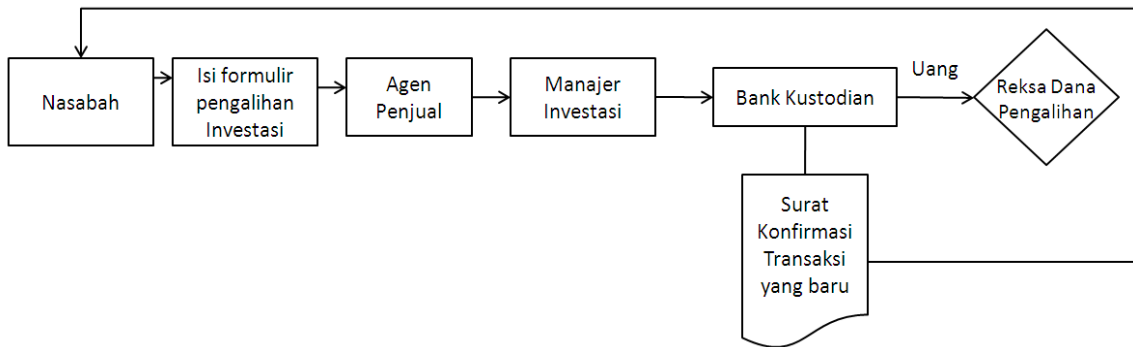

17.4. SKEMA REGISTRASI ACCOUNT TRANSAKSI REKSA DANA MELALUI MEDIA ELEKTRONIK

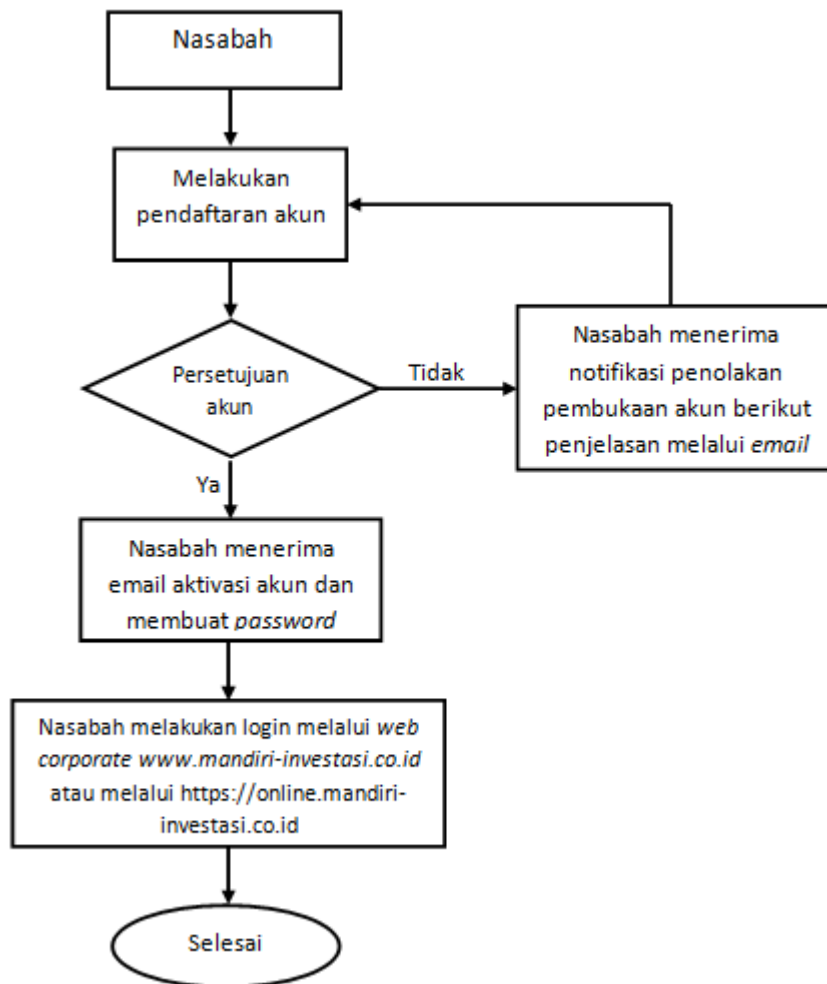

17.5. SKEMA PEMBELIAN UNIT PENYERTAAN MELALUI MEDIA ELEKTRONIK

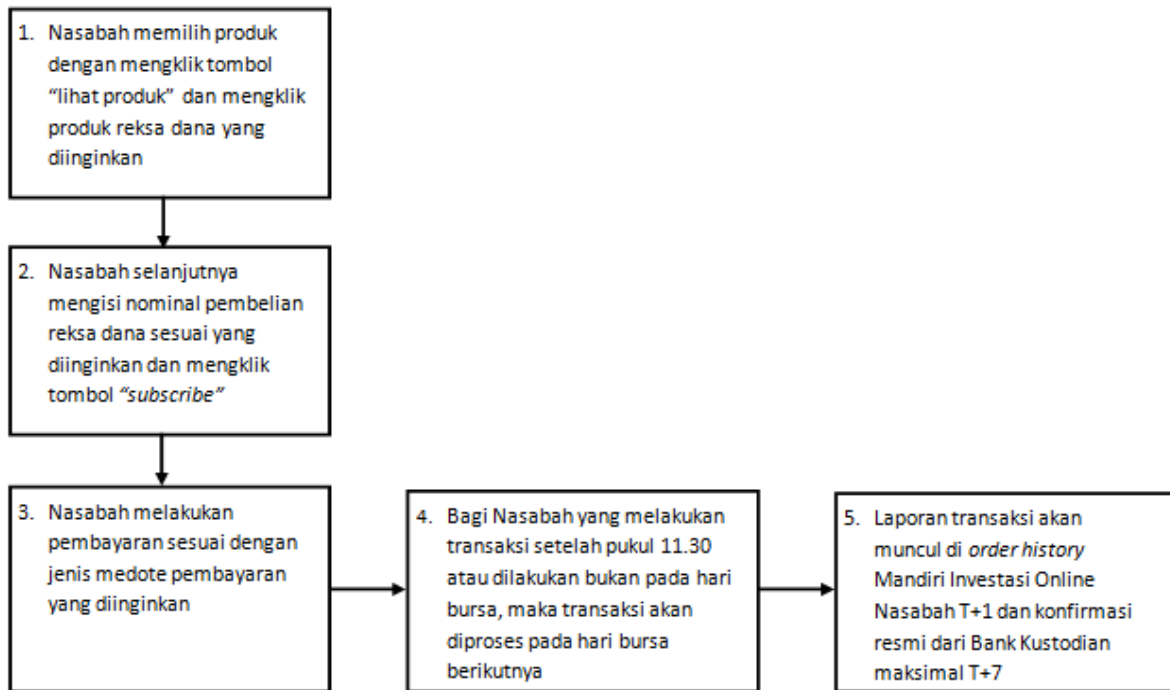

17.6. SKEMA PENJUALAN KEMBALI UNIT PENYERTAAN MELALUI MEDIA ELEKTRONIK

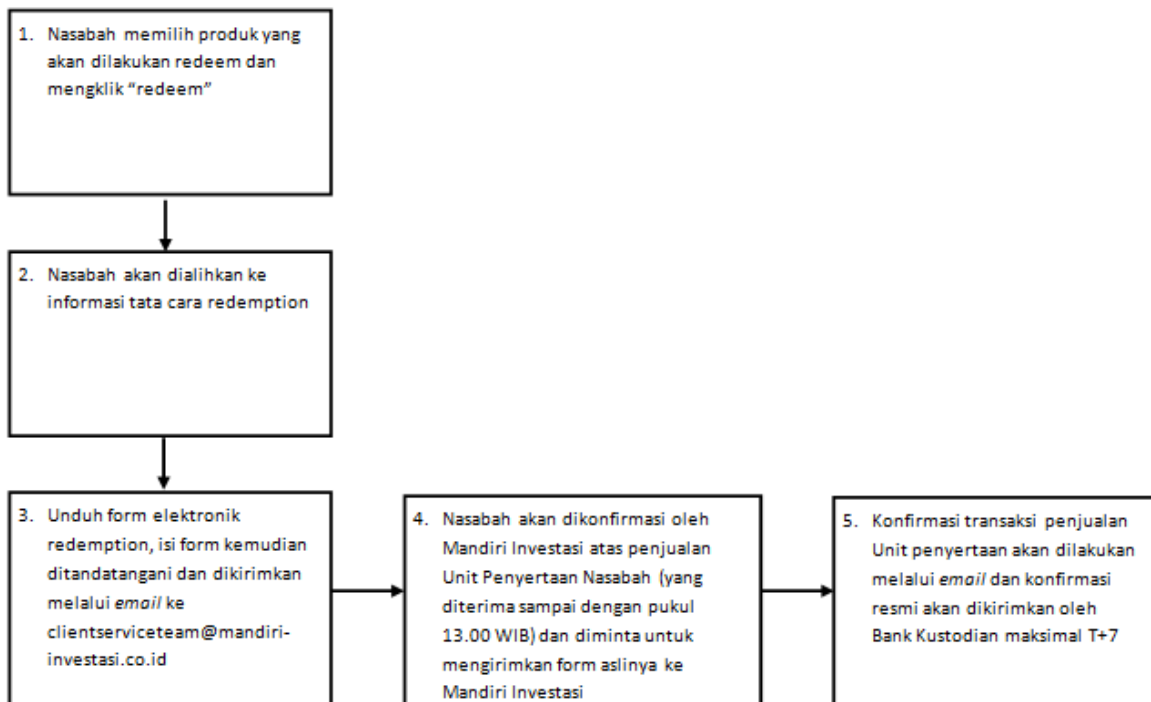

BAB XVIII

PENYEBARLUASAN PROSPEKTUS DAN FORMULIR-FORMULIR BERKAITAN DENGAN PEMESANAN PEMBELIAN UNIT PENYERTAAN

- 18.1.** Informasi, Prospektus, Formulir Profil Calon Pemegang Unit Penyertaan dan Formulir Pemesanan Pembelian Unit Penyertaan MANDIRI INVESTA EQUITY ASEAN 5 PLUS (jika ada) dapat diperoleh di kantor Manajer Investasi dan Bank Kustodian serta Agen-Agen Penjual Efek Reksa Dana yang ditunjuk oleh Manajer Investasi (jika ada). Hubungi Manajer Investasi untuk keterangan lebih lanjut.
- 18.2.** Untuk menghindari keterlambatan dalam pengiriman laporan tahunan MANDIRI INVESTA EQUITY ASEAN 5 PLUS serta informasi lainnya mengenai investasi, Pemegang Unit Penyertaan diharapkan untuk memberitahu secepatnya mengenai perubahan alamat kepada Bank Kustodian melalui Manajer Investasi atau melalui Agen Penjual Efek Reksa Dana yang ditunjuk oleh Manajer Investasi (jika ada).

Manajer Investasi
PT Mandiri Manajemen Investasi
Plaza Mandiri, lantai 29
Jln. Jend. Gatot Subroto Kav. 36-38
Jakarta 12190
Telepon (021) 526 3505
Faksimili (021) 526 3506
Care Center (021) 527 3110
www.mandiri-investasi.co.id

Bank Kustodian
Citibank NA - Indonesia
Plaza Bapindo, Citibank Tower, lantai 11
Jl. Jend. Sudirman Kav. 54-55
Jakarta 12190
Telepon (021) 5290 8870
Faksimili (021) 5290 8600

BAB XIX

UNIT KERJA CLIENT SERVICE

Dalam hal terjadinya keluhan, Pemegang Unit Penyertaan dapat mengajukan pengaduan atas produk dan/ atau layanan jasa Ke PT Mandiri Manajemen Investasi dengan menghubungi alamat tertera di bawah ini :

Unit Kerja Client Service

PT Mandiri Manajemen Investasi

Jl. Jenderal Gatot Subroto Kav 36-38

Jakarta Pusat

Telepon (021) 5273110 pada Hari Bursa pukul 09.00-12.00 dan 13.00-15.30 WIB

Surat Elektronik (e-mail): clientserviceteam@mandiri-investasi.co.id

Situs Web (Website): www.mandiri-investasi.co.id

Pemegang Unit Penyertaan wajib melengkapi persyaratan administrasi terlebih dulu guna mendapatkan pelayanan dan penyelesaian pengaduan, persyaratan dimaksud adalah :

- Kartu Identitas (KTP, NPWP)
- Materi Pengaduan

BAB XX
PENDAPAT AKUNTAN TENTANG LAPORAN KEUANGAN

(halaman ini sengaja dikosongkan)